

# BAYO

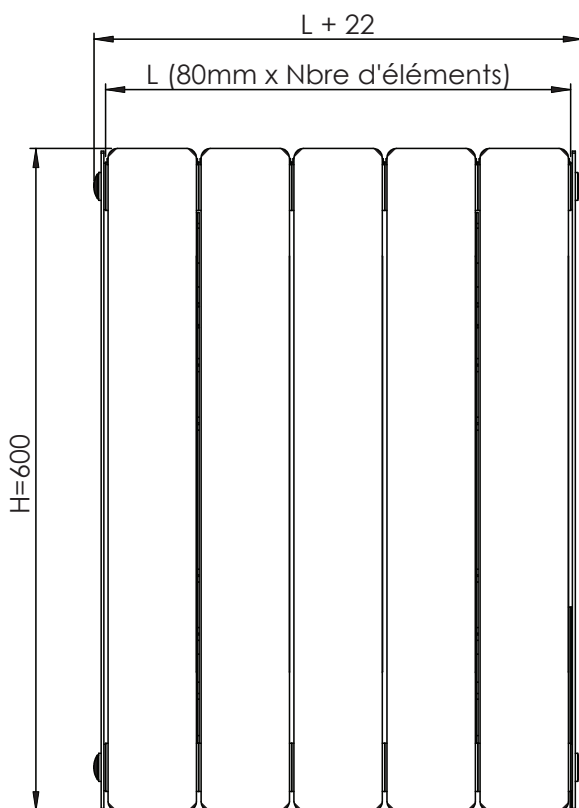

FR INSTALLATION & ENTRETIEN  
 EN INSTALLATION & MAINTENANCE  
 NL INSTALLATIE & ONDERHOUD



L	H	EV
400	600	435
480	600	435
640	600	435
720	600	435
880	600	435
1200	600	435

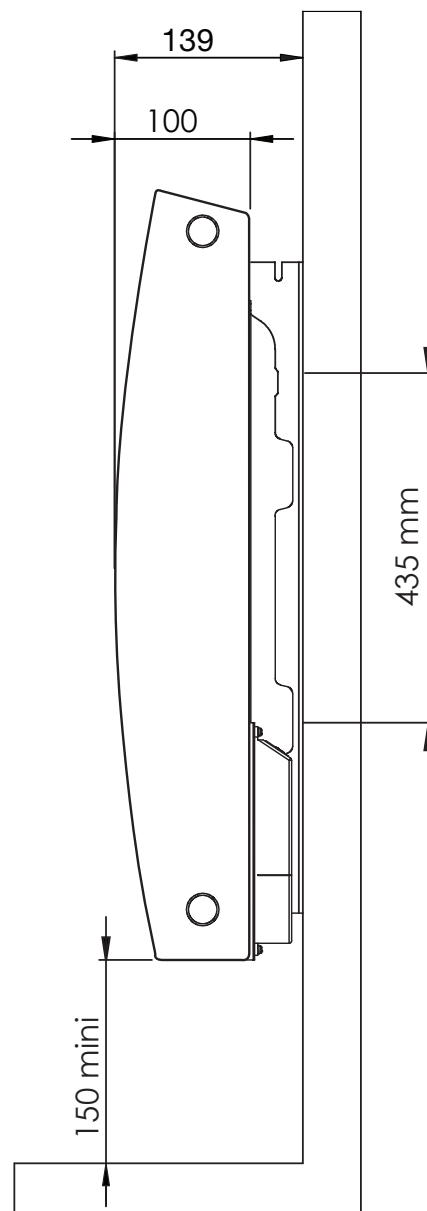

## 1. INFORMATIONS GÉNÉRALES

### MISE EN GARDE

**ATTENTION – Certaines parties de ce produit peuvent devenir très chaudes et provoquer des brûlures. Il faut prêter une attention particulière en présence d'enfants et de personnes vulnérables.**

Les enfants âgés entre 3 et 8 ans doivent uniquement mettre l'appareil en marche ou à l'arrêt, à condition que ce dernier ait été placé ou installé dans une position normale prévue et que ces enfants disposent d'une surveillance ou aient reçu des instructions quant à l'utilisation de l'appareil en toute sécurité et en comprennent bien les dangers potentiels. Il convient de maintenir à distance les enfants de moins de 3 ans, à moins qu'ils ne soient sous une surveillance continue. Gardez l'appareil et son câble hors de portée des enfants âgés de moins de 8 ans.

Les enfants âgés entre 3 ans et 8 ans ne doivent ni brancher, ni régler, ni nettoyer l'appareil, et ni réaliser l'entretien de l'utilisateur. Cet appareil peut-être utilisé par des enfants d'au moins 8 ans ainsi que des personnes ayant des capacités physiques, sensorielles ou mentales réduites ou dénuées d'expérience ou de connaissance, s'ils (si elles) sont correctement surveillé(e)s ou si des instructions relatives à l'utilisation de l'appareil en toute sécurité leur ont été données et si les risques encourus ont été appréhendés. Les enfants ne doivent pas jouer avec l'appareil.

Le nettoyage et l'entretien par l'utilisateur ne doivent pas être effectués par des enfants sans surveillance. Si le câble d'alimentation est endommagé, il doit-être remplacé par le fabricant, son service après-vente ou des personnes de qualification similaire afin d'éviter un danger. L'appareil de chauffage ne doit pas être juste en dessous d'une prise de courant, toutes les interventions sur l'appareil doivent-être effectuées hors tension et par un professionnel qualifié.

Le raccordement devra être effectué en utilisant un dispositif de coupure omni-polaire. La distance de séparation des contacts doit-être d'au moins 3 mm.

### **Avertissement :**

**Afin d'éviter une surchauffe, ne pas couvrir l'appareil de chauffage !**

Cet appareil de chauffage est rempli d'une quantité précise d'huile spéciale. Les réparations nécessitant l'ouverture du réservoir ne doivent être effectuées que par le fabricant ou son service après-vente qui doit être contacté en cas de fuite d'huile.

Lors d'une éventuelle mise au rebut de l'appareil, l'élimination de l'huile doit être effectuée uniquement par des sous-traitants approuvés

**NORMES :** Classe II - IP44 – Double isolation **CE** 

Les radiateurs électriques sont conformes aux normes NF – EN 60.335-1, 60.335.2.30. Ces appareils bénéficient d'une double isolation sur les parties électriques classe II, et sont protégés contre les projections d'eau - IP44. Ils sont également conformes à la directive européenne 2004/108/CE (marquage CE sur tous les appareils).

## 2. INSTALLATION DE VOTRE RADIATEUR

Pour profiter pleinement de votre radiateur et pour votre plus grand confort, nous vous demandons de prendre en compte les recommandations suivantes:

### 2.1 Emplacement

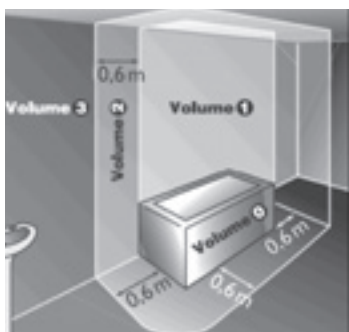

- Le schéma indique l'emplacement correct de l'appareil.
  - La partie inférieure du boîtier doit se situer à une distance minimale de 150 mm du sol.
  - L'appareil ne doit pas être installé à moins de 50 mm d'une paroi ni au-dessous d'une prise de courant.
  - Toute installation d'une tablette au dessus du radiateur doit-être réalisée à plus de 150 mm de celui-ci.
  - Il est recommandé de réaliser l'installation si possible à proximité des emplacements à fortes déperditions (fenêtres, ...), et d'utiliser des vis de fixation adaptées à la nature de votre mur.
- Il peut être installé dans le volume 2 et 3 de la salle de bains, sous réserve qu'il ne puisse être atteint par une personne utilisant la baignoire ou la douche. Il ne doit pas être raccordé à une borne de terre. Cet appareil ne doit jamais être installé avec son boîtier d'alimentation en position haute.
  - Le boîtier de commande ne doit pas reposer sur le sol.
  - Prévoyez tout simplement des cales lors de l'installation afin de protéger l'appareil.

### 2.2 Fixations

**Pour une parfaite installation des radiateurs, il est primordial que la fixation du radiateur soit effectuée de manière appropriée pour l'utilisation prévue ET toute mauvaise utilisation prévisible. Un certain nombre d'éléments doivent être pris en considération avant de réaliser l'installation comme le type et la qualité de la fixation entre le radiateur et le mur, le type et l'état du mur lui même ainsi que les charges possibles après montage.**

**Dans tous les cas, il est fortement recommandé que l'installation soit effectuée par un installateur professionnel compétent ou des personnes de qualification similaire. L'installation doit être conforme aux normes en vigueur et aux règles de l'art du pays dans lequel il est mis en oeuvre.**

- L'appareil devra être monté sur une cloison verticale, à l'aide des consoles murales fournies dans l'emballage.
- Pour une installation correcte du radiateur, lorsque l'appareil est situé près d'un mur, il est impératif de laisser une distance de 250 mm au minimum pour accéder au montage.
- Utilisez des vis de fixations adaptées à la nature de votre mur, sécurisez le radiateur sur le mur à l'aide des vis fournies avec l'appareil.

## 3. RACCORDEMENT

**L'installation doit être conforme aux normes en vigueur et aux règles de l'art du pays dans lequel il est mis en oeuvre.**

- Les caractéristiques techniques de votre appareil sont indiquées sur la plaque signalétique située sur le côté de l'appareil. Merci d'en prendre note préalablement à toute demande d'intervention SAV.
- Toutes interventions sur les parties électriques doivent être effectuées par un professionnel qualifié.
- Les radiateurs doivent être installés conformément à la norme NF C 15 100 pour la France et aux règles de l'art.
- L'alimentation se fait par courant monophasé 230-240 V~ - 50Hz.
- Le raccordement doit se faire sur un bornier de sortie de câble conformément aux normes électriques en vigueur (NF C 15 100).
- Le câble d'alimentation monté d'origine doit être relié au réseau par une boîte de connexion qui devra être placée derrière l'appareil, sans interposition de prise de courant et qui sera située au moins à 250 mm du sol.
- Neutre : fil bleu ou gris  
Phase : fil marron (ou autre couleur)  
Fil pilote : fil noir.  
Le fil pilote permet d'assurer les fonctions d'abaissement de température s'il est raccordé à un programmateur spécifique. Il ne doit jamais être relié à la terre et doit être isolé de tout contact s'il n'est pas utilisé.
- Si le câble d'alimentation est endommagé, il doit être remplacé par un câble spécifique. L'opération de remplacement de ce câble doit être réalisée par le fabricant, son service après-vente ou des personnes de qualification similaire afin d'éviter un danger.
- Un disjoncteur différentiel de 30mA maxi est obligatoire pour les salles de bain ou douche.

## 4. CONDITIONS D'UTILISATION

**Se référer au paragraphe MISE EN GARDE en point 1. informations générales.**

- Le radiateur peut-être utilisé en fonctionnement constant sans aucun risque.
- Pour le fonctionnement de la régulation électronique, se référer à la notice d'utilisation.

## 5. CONSEILS D'ENTRETIEN

Les opérations d'entretien doivent être effectuées sur un radiateur éteint. Prenez donc soin d'arrêter l'appareil. Afin d'assurer la longévité de votre radiateur, nous vous recommandons d'appliquer les quelques conseils suivants :

- Utilisez un chiffon sec (sans solvant) pour le boîtier de régulation.
- Utilisez de l'eau savonneuse tiède pour l'entretien des parois extérieures du radiateur (pas de produit abrasif ou corrosif).



GESTION DES DECHETS DES EQUIPEMENTS ELECTRIQUES ET ELECTRONIQUES CONFORMEMENT A LA DIRECTIVE DEEE (2002/96/EC)

ROHS : Conforme à la directive 2002/95/CE

DEEE : Conforme à la directive 2002/96/C

Le pictogramme sur l'étiquette du produit signifie que l'équipement ne peut être jeté avec les autres déchets, qu'il fait l'objet d'une collecte sélective en vue de sa valorisation, réutilisation ou recyclage. En fin de vie, cet équipement devra être remis à un point de collecte approprié pour le traitement des déchets électriques et électroniques. En respectant ces principes et en ne jetant pas le produit dans les ordures ménagères, vous contribuerez à la préservation des ressources naturelles et à la protection de la santé humaine. Pour tous renseignements concernant les points de collecte, de traitement, de valorisation et de recyclage, veuillez prendre contact avec les autorités de votre commune ou le service de collectes des déchets, ou encore le magasin où vous avez acheté l'équipement. Ceci s'applique aux pays dans lesquels ladite directive est entrée en vigueur.



Les emballages font l'objet d'une consigne de tri en vue du recyclage. Ne les jetez pas et faites un geste ecocitoyen en les triant.

## 1. GENERAL INFORMATION

### WARNING

**ATTENTION** – Some parts of this product may become very hot and cause burns. Particular attention should be given in presence of children and vulnerable people. It is advisable to keep children of less than 3 years old away from it, unless they are under constant supervision.

Children aged between 3 and 8 years old should only be allowed to switch the appliance on and off if it has been positioned or installed in a normal, expected position and they are properly supervised or have been instructed on safe use of the appliance and the potential risks have been understood.

Children aged between 3 and 8 years old must not plug in, regulate or clean the appliance, nor carry out any user maintenance work. This appliance can be used by children over 8 years old as well as by people with reduced physical, sensory or mental capacities or lacking in experience or knowledge, if they are properly supervised and if they have been given instruction on the safe use of the appliance and if the potential risks have been understood. Children shouldn't approach the appliance nor climb on it.

User cleaning and maintenance must not be done by children without supervision. If the power cable is damaged, it must be replaced by the manufacturer, their after sales service or people with similar qualifications in order to avoid any danger. The heating appliance must not be placed just below a power plug; all interventions on the appliance must be done with it switched off and by a qualified professional.

This appliance must be connected to the fixed wiring through a cable outlet (13A max) and controlled through a double pole switch having a contact separation of at least 3mm in all poles.

### CAUTION:

**To avoid any risk of overheating, do not cover the appliance.**

This heating appliance is filled with an exact quantity of oil. Repairs requiring opening of the reservoir must only be carried out by the manufacturer or their after sales service who must be contacted if there is any leak of oil.

This fluid, specially developed for this use does not require any particular maintenance.

When the appliance is thrown away, elimination of the oil must only be done by approved subcontractors.

**STANDARDS** Class II - IP44 - Double insulation. 

They also comply with the European Directive 2004/108/EC (CE marking on all the appliances).

## 2. OPERATING INSTRUCTIONS OF YOUR RADIATOR

To make the most of your radiator and for greater comfort, we would ask you to take the following recommendations into account:

### 2.1 Positioning

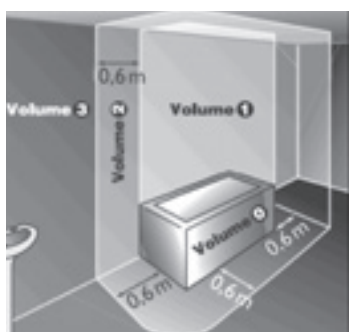

- The drawing indicates the correct position of the appliance.
- The lower part of the radiator must be within a minimum distance of 150 mm from the ground,
- The radiator must not be installed within 50mm of a wall or underneath a power outlet,
- Any installation of a shelf above the radiator must be carried out over 150 mm of it,
- It is recommended to perform the installation, if possible, close to locations with high heat losses (windows etc) and using screw fasteners appropriate to the nature of the wall,
- The appliance can be installed in the zones 2 and 3 of the bathroom (see side drawing). In accordance with the latest electrical safety regulations, and in such a way that the controls cannot be reached by a person using the bath or shower.
- The appliance should never be installed with its power supply in high position.
- The power supply must not be put on the ground.

### 2.2 Brackets

**For the correct installation of radiators it is essential that the fixing of the radiator is carried out in such a way that it is suitable for intended use AND predictable misuse. A number of elements need to be taken into consideration including the fixing method used to secure the radiator to the wall, the type and condition of the wall itself, and any additional potential forces or weights that may happen to be applied to the radiator, prior to finalising installation.**

**In any case, it is highly recommended that the installation is made by a qualified professional or people that has equal qualifications. the installation of the appliance must be compliant to the current regulations of the country it is set in.**

- The radiator must be installed on a vertical wall using the wall mounts supplied.
- For correct heater installation, when the appliance is located close to a wall, it is essential to leave a minimum distance of 250 mm to access the installation.
- Use bracket screws suited to your type of wall, secure the heater on the wall using the screws provided with the radiators.

## 3. CONNECTION

**The electrical installation must comply with local or national regulations. This appliance must be installed by a competent electrician.**

- The technical characteristics of your appliance are shown on the data plate located on the side of the appliance. Please take note of these before any request for After sales service.
- Any interventions on electrical parts must be done by a qualified professional.
- The factory fitted power cable must be connected to the mains by a junction box which will have to be placed behind the appliance, without putting in a power socket and which will be located at least 250 mm from the floor.
- Supply voltage 230-240V,
- Connect the 3 core cables as follows:  
Brown wire = Live  
Grey or Blue wire = Neutral  
Black wire =  
Control Wire (Pilot Wire)  
This wire must never be connected to the earth and must be isolated,
- If the supply cable is damaged, it must be replaced by a specific cable. Replacement of this cable must be done by the manufacturer, their after sales service or people with similar qualifications in order to avoid any danger.
- RCD of 30mA maximum is compulsory for bathrooms or shower rooms,

## 4. CONDITIONS OF USE

**Refer to the paragraph WARNINGS in point 1. General information**

- The heater can be used continuously without any risk.
- For operating the electronic regulation refer to the operating instructions.

## 5. MAINTENANCE TIPS

Maintenance operations must be done with the heater switched off. Therefore take care the appliance is off. In order to ensure your heater lasts, we recommend you use the following few tips:

- Use only mild cleaning agents when cleaning and wiping of the radiator is necessary.
- Use a dry cloth (without solvent) for the control unit.
- Use warm soapy water for cleaning the outside walls of the heater (no abrasive or corrosive product).





## WASTE DISPOSAL ACCORDING TO THE WEEE DIRECTIVE (2002/96/EC)

The symbol on the product label indicates that the product may not be handled as domestic waste, but must be sorted separately. When it reaches the end of its useful life, it shall be returned to a collection facility for electrical and electronic products. By returning the product, you will help to prevent possible negative effects on the environment and health to which the product can contribute if it is disposed of as ordinary domestic waste. For information about recycling and collection facilities, you should contact your local authority/municipality or refuse collection service or the business from which you purchased the product. Applicable to countries where this Directive has been adopted.

## 1. ALGEMENE INFORMATIE

### WAARSCHUWING

**Opgelet – sommige delen van dit product kunnen erg warm worden en brandwonden veroorzaken. Voorzichtigheid is geboden, met name wanneer er kinderen of kwetsbare personen aanwezig zijn.**

Kinderen tussen 3 en 8 mogen het toestel alleen inschakelen of uitschakelen als dit geplaatst of geïnstalleerd is in de normale voorziene positie en als ze onder toezicht staan of instructies hebben gekregen voor het veilige gebruik van het toestel en ze de mogelijke gevaren goed begrijpen. Houd kinderen jonger dan 3 jaar uit de buurt van het toestel, tenzij ze voortdurend onder toezicht staan. Houd het toestel en de kabel buiten het bereik van kinderen onder de 8 jaar.

Kinderen tussen 3 en 8 mogen het toestel niet aansluiten, regelen, reinigen of het onderhoud van de gebruiker uitvoeren. Dit toestel mag worden gebruikt door kinderen ouder dan 8 en personen met een fysieke, zintuiglijke of verstandelijke handicap of een gebrek aan ervaring of kennis, maar alleen als er voldoende toezicht is of ze instructies hebben gekregen over het veilige gebruik van het toestel en ze de bijbehorende risico's begrijpen. Laat kinderen nooit met de handdoekradiator spelen of erop klimmen.

Laat de reiniging en het onderhoud door de gebruiker niet uitvoeren door kinderen tenzij ze onder toezicht staan. Dit om gevaarlijke situaties te voorkomen. Het verwarmingstoestel mag niet vlak boven een stopcontact worden geplaatst. Elk onderhoud aan het toestel mag alleen worden uitgevoerd wanneer het niet onder spanning staat, en alleen door bevoegde vaklui.

Dit apparaat moet rechtstreeks op de voeding worden aangesloten via een inbouwdoos en verzekerd worden met een tweepolige veiligheid van (16A max) waarvan de afstand tussen de polen minstens 3 mm bedraagt.

**Waarschuwing: Het verwarmingstoestel niet afdekken om oververhitting en of beschadiging te voorkomen.**

Dit verwarmingstoestel is gevuld met een precieze hoeveelheid olie. Als het reservoir voor reparaties moet worden geopend, mogen deze reparaties alleen worden uitgevoerd door de fabrikant of zijn klantendienst.

Bij lekkage van olie moet u contact opnemen met de klantendienst. Deze vloeistof, die speciaal werd ontworpen voor deze toepassing, vereist geen specifiek onderhoud.

**NORMEN** klasse II - IP44) – Dubbel geïsoleerd 

De toestellen zijn bovendien in overeenstemming met de Europese richtlijn 2004/108/EG (CE-markering op alle toestellen).

## 2. PLAATSING VAN UW RADIATOR

Opdat u in alle comfort van uw radiator kunt genieten, vragen we u om de volgende aanbevelingen in acht te nemen:

### 2.1 Plaatsing

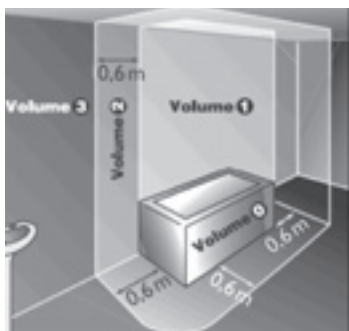

- Het schema toont hoe het toestel correct wordt geplaatst.
- De onderkant van de behuizing moet zich op ten minste 150 mm van de vloer bevinden.
- Het toestel moet op ten minste 50 mm afstand van de wand worden gehangen en mag niet boven een stopcontact worden geplaatst.
- De minimale afstand van een tablet boven de radiatoren bedraagt 150 mm.
- Het wordt aanbevolen om de radiator te plaatsen in de omgeving waar de warmteverliezen het grootst zijn bv.(ramen,...) en dit met behulp van bevestigingen aangepast aan de aard van de muur.
- Het kan in volume 2 en 3 (Fig.1) van de badkamer worden geplaatst, voor zover die positie buiten handbereik is van personen die zich in het bad of onder de douche bevinden. Het toestel hoeft niet op een aardingslus te worden aangesloten. Dit toestel mag nooit worden geïnstalleerd met de voeding aan de bovenzijde.
- De regelkast mag niet op de vloer rusten.
- Breng tijdens de plaatsing stutten aan om het toestel te beschermen.

**Het is van essentieel belang dat het toestel correct wordt bevestigd met het oog op het geplande gebruik. Voordat u het toestel plaatst, moet u een aantal zaken in overweging nemen zoals de bevestigingsmethode om de radiator aan de wand te bevestigen, het soort wand en de staat van de wand zelf, net als eventuele beperkingen of extra gewicht.**

**Het is in elk geval ten zeerste aanbevolen om het toestel te laten plaatsen door een bekwame professionele installateur of iemand met soortgelijke kwalificaties. De installatie moet plaatsvinden volgens de geldende normen en de regels van de kunst in het desbetreffende land.**

- De radiator moet op een verticale wand gemonteerd worden met de meegeleverde bevestigingsmaterialen.
- Voor een correcte plaatsing van het toestel moet u ten minste 250 mm afstand laten tot de wanden, zodat u bij de bevestigingspunten van het toestel kunt.
- Gebruik bevestigingsschroeven die geschikt zijn voor het soort wand en bevestig de radiator aan de wand met behulp van de vier meegeleverde schroeven.

### 3. AANSLUITING

**De installatie moet plaatsvinden volgens de geldende normen en de regels van de kunst in het desbetreffende land.**

- De technische specificaties van uw toestel vindt u op het identificatieplaatje aan de zijkant. Houd deze gegevens bij de hand als u contact opneemt met de klantendienst.
- Het onderhoud van de elektrische onderdelen moet worden uitgevoerd door een erkende vakman.
- Het toestel moet door middel van de originele voedingskabel met het stroomnet worden verbonden via een wandcontactdoos (niet via stekker en stopcontact) die zich achter het apparaat moet bevinden op minimaal 250 mm boven de vloer.
- Het toestel is ontworpen voor eenfasestroom van 230-240 V~ - 50Hz.
- Nulgeleider: grijze kabel  
Fase: bruine kabel (of andere kleur)  
Controlegeleider: zwarte kabel.  
Het gebruik van deze controlegeleider maakt het mogelijk om de temperatuur te verlagen als de geleider wordt verbonden met een aangepaste klok. De geleider mag nooit met de aarde worden verbonden en moet worden geïsoleerd als deze functie niet wordt gebruikt.
- Als de voedingskabel beschadigd is, moet hij worden vervangen door een specifieke kabel. Om gevaarlijke situaties te voorkomen, mogen alleen de fabrikant, zijn klantendienst of andere bevoegde personen de kabel vervangen.
- Als de badkamerradiator in een badkamer of douchekamer wordt geplaatst, moet hij worden beveiligd met een differentieelschakelaar van maximaal 30 mA.

### 4. GEBRUIKSOMSTANDIGHEDEN

**Zie de WAARSCHUWING in punt 1. Algemene informatie**

- De radiator kan zonder risico's ononderbroken worden gebruikt.
- Voor de werking van de elektronische regeling, zie de gebruiksaanwijzing.

### 5. ONDERHOUDSTIPS

Het toestel moet uitgeschakeld zijn voor het onderhoud. Zorg er dus voor dat het toestel correct is uitgeschakeld. Om de levensduur van uw radiator te verlengen, bevelen we aan om de volgende tips in acht te nemen:

- Gebruik een droge doek (zonder oplosmiddel) om de regelkast te reinigen.
- Gebruik lauw water met zeep voor het onderhoud van de buitenwanden van de radiator (gebruik geen schurende of bijtende producten).

---

## AFVALVERWIJDERING VOLGENS DE AEEA-RICHTLIJN (2002/96/EG)



Het symbool op het etiket van het product geeft aan dat het product niet als huisvuil mag worden behandeld, maar gesorteerd moet worden. Wanneer het product het einde van zijn levensduur heeft bereikt, moet het worden ingeleverd bij een inzamelingsinrichting voor elektrische en elektronische producten. Door het product in te leveren, helpt u eventuele nadelige gevolgen voor het milieu en de gezondheid vermijden waartoe het product zou kunnen bijdragen als het als huisvuil zou worden weggegooid. Voor meer informatie over recyclage- en inzamelingsinrichtingen kunt u contact opnemen met uw lokale overheid/gemeente of afvalophalingsdienst of met het bedrijf waar u het product hebt gekocht. Van toepassing in de landen waar deze richtlijn is omgezet.

1

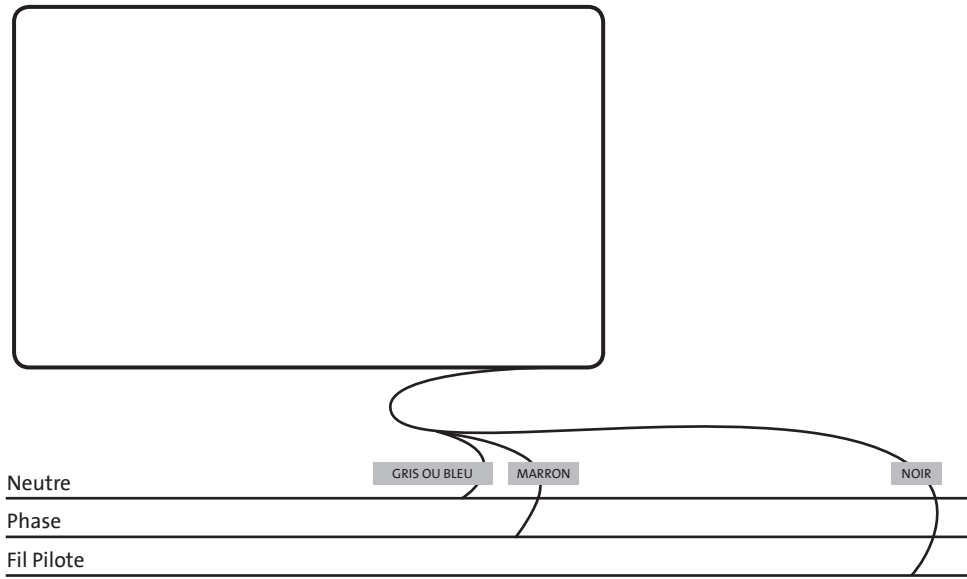

2

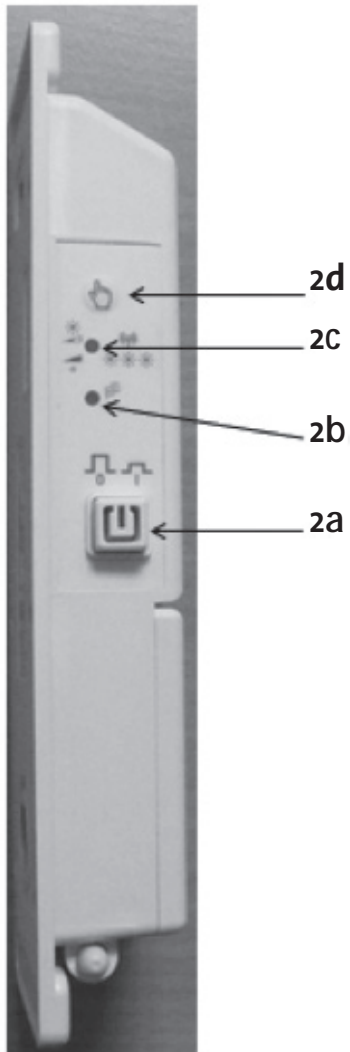

3

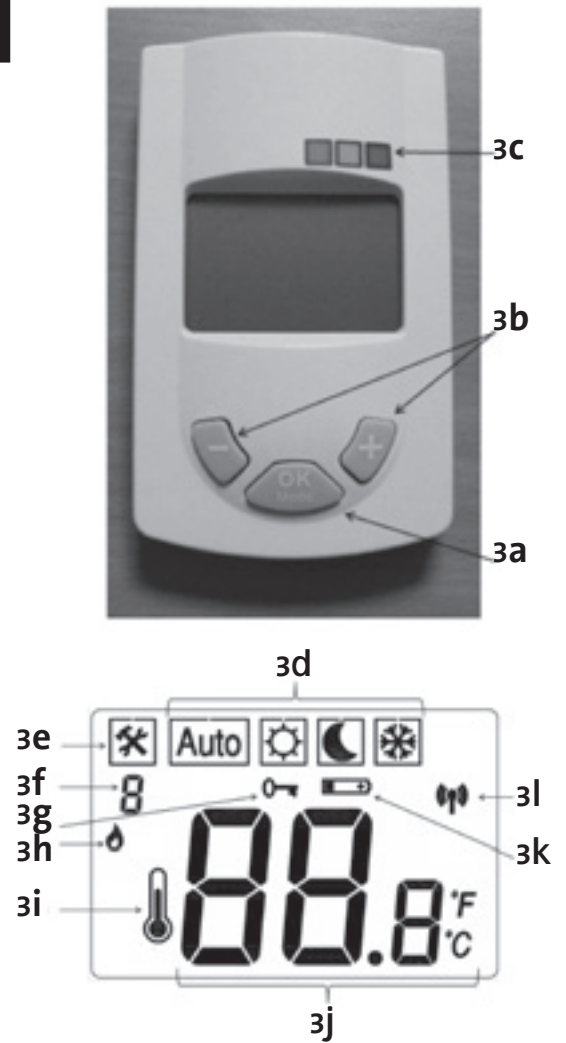

## 1. INFORMATIONS GÉNÉRALES

- Cet appareil est un radiateur électrique étanche conçu pour une installation au mur.
- Cet appareil est conforme aux normes N 60 335-1 et EN 60 335-2-30.
- Cet appareil est de classe II avec indice de protection IP44. Il est conforme à la directive européenne 2004/108 / CE (marquage sur tous les appareils CE).
- Cet appareil est fourni avec un câble d'alimentation 3 fils.
- Ce radiateur est équipé d'un thermostat fréquence radio (868 Mhz) qui est conçu pour vous fournir confort et économies d'énergie. Elle est destinée à être commandé par un émetteur RF. Ce mode de fonctionnement par fréquence radio permet de contrôler plusieurs radiateurs. Il vous permet de régler la température ambiante directement ou par l'utilisation d'autre mode de fonctionnement.

## 2. INSTALLATION

### EMPLACEMENT

Voir instruction de montage pour la fixation du radiateur sur le mur.

**IMPORTANT :** Le thermostat ne doit jamais reposer sur le sol.

### RACCORDEMENT ÉLECTRIQUE

- L'installation électrique doit être conforme aux réglementations locales ou nationales.
- Le radiateur doit être raccordé à l'alimentation électrique à l'aide du câble d'alimentation fixé à l'appareil.
- Si le radiateur est installé dans une salle de bain ou une salle de douche, il doit être protégé par un disjoncteur différentiel (RCD) avec un courant résiduel nominal ne dépassant pas 30 mA.
- Le radiateur devra être raccordé par un électricien compétent et qualifié. Référez vous au schéma de câblage en image 4.

### MISE EN SERVICE ET APPAIRAGE

- Retirer les bandes de protection des piles de l'émetteur RF. Lors de la mise en service de l'émetteur ou lors d'un changement des piles après une longue du durée (plus de 2 minutes), l'appareil démarre en mode **Auto**.

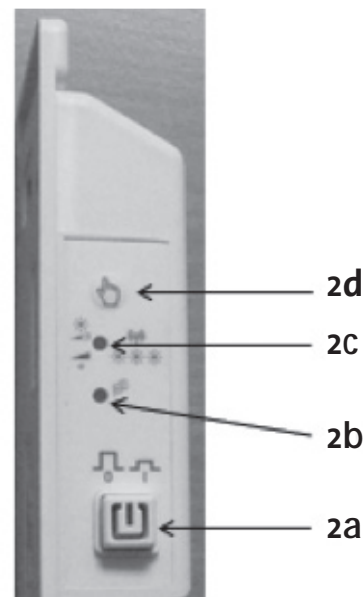

= TÉLÉCOMMANDE

### POUR ÉTABLIR LA COMMUNICATION ENTRE LA TÉLÉCOMMANDE ET LE THERMOSTAT (APPAIRAGE)

- Sur le thermostat :

1. Appuyez et maintenez le bouton "doigt" (2d). Après les 5 premières secondes, LED2 (2c) clignote en orange rapide. C'est le signal pour relâcher le bouton "doigt" et la LED2 (2c) passe à un clignotement rapide, ce qui signifie que le radiateur est maintenant en mode appairage :

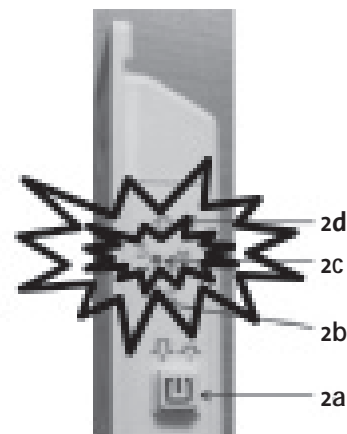

• Sur la télécommande :

- Appuyez sur les boutons “+” et “-” simultanément pendant 5 secondes (à partir du mode **Auto**) pour accéder au menu installateur.
- Appuyez sur le bouton “OK” de l’émetteur plusieurs fois pour vous positionner sur le paramètre “3”, le choix du mode d’émission RF “rFu” (unidirectionnel) ou “rFb” (bidirectionnel) s’affiche en clignotant.

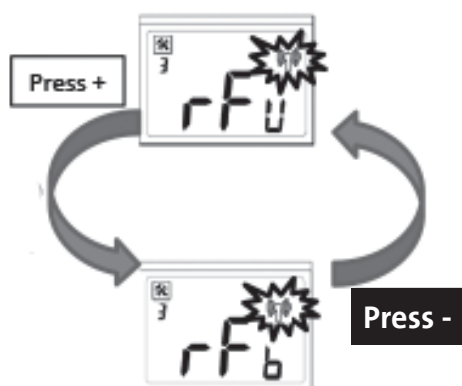

• **Dans ce menu, appuyez sur “-” pour sélectionner la communication unidirectionnelle et démarrer la transmission radio.**

• Appuyez sur “+” pour sélectionner la communication bidirectionnelle et démarrer la transmission radio.

**IMPORTANT :**

“rFb” n’est à utiliser que si vous disposez d’une centrale de connexion E3. Il n’est pas possible d’appairer une télécommande à plusieurs radiateurs.

• Sur le thermostat :

Attendez quelques secondes et si l’appairage est réussi, LED2 (2c) sera éteint (allumé si le radiateur est en mode de fonctionnement basse température de surface) et la LED1 (2b) sera soit rouge / vert fixe / clignotant en fonction du mode de fonctionnement désiré à partir de l’émetteur. Plusieurs radiateurs peuvent être appairés à partir d’un émetteur.

• Sur la télécommande :

- Une fois que tous les dispositifs ont été appairés, appuyez sur le bouton “OK” de l’émetteur jusqu’au paramètre “9” affichant “Fin”, ensuite appuyez sur “+” ou “-” pour retourner au mode **Auto**.

**POUR ÉTABLIR LA COMMUNICATION ENTRE LE THERMOSTAT ET LA CENTRALE DE PROGRAMMATION TOUCH E3 (APPAIRAGE):**

• Sur la centrale de programmation Touch E3:

- Allez dans le menu d’installation de centrale de programmation Touch E3.
- Appuyez sur “Appairage radio” puis appuyez sur “chauffage”.
- Choisissez votre pièce et confirmez.
- Appuyez ensuite sur “Appairage radio”.

• Sur le thermostat :

- Appuyez sur le bouton “doigt” (2d). Pendant les cinq premières secondes. Le voyant LED2 (2c) clignote en orange rapide. C’est le signal pour relâcher le bouton « doigt » et eulement le voyant LED2 (2c) clignotera rapidement, ce qui signifie que le radiateur est maintenant appairé.

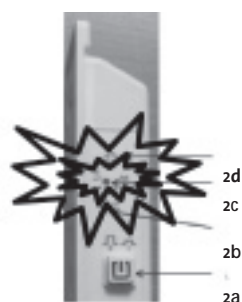

Attendez quelques secondes et si l’appairage est réussi, le voyant LED2 (2c) sera éteint (allumé si le radiateur est en mode de fonctionnement basse température de surface) et LED1 (2b) sera soit rouge / vert fixe / clignotant selon le mode envoyée par l’affichage numérique. La communication entre l’écran tactile et le thermostat du radiateur souhaitée est établie.



## POUR ÉTABLIR LA COMMUNICATION ENTRE LA TÉLÉCOMMANDE, LE THERMOSTAT ET LA CENTRALE DE PROGRAMMATION TOUCH E3 (APPAIRAGE):

### • Sur la centrale de programmation Touch E3:

1. Allez dans le menu d'installation de la centrale de programmation Touch E3.
2. Appuyez sur "Appairage radio" puis appuyez sur "chauffage".
3. Choisissez votre pièce et confirmez.
4. Appuyez ensuite sur "Appairage radio".

**REMARQUE !** Lorsque vous associez un émetteur RF dans une pièce, vous devez associer la télécommande en premier et ensuite vous pourrez appairer les thermostats des radiateurs.

### • Sur la télécommande :

1. Appuyez sur les boutons "+" and "-" simultanément pendant 5 secondes (à partir  du mode) pour accéder au menu installateur.
2. Appuyez sur le bouton "OK" de l'émetteur plusieurs fois pour vous positionner sur le paramètre "3", le choix du mode d'émission RF "rFu" (unidirectionnel) ou "rFb" (bidirectionnel) s'affiche en clignotant.

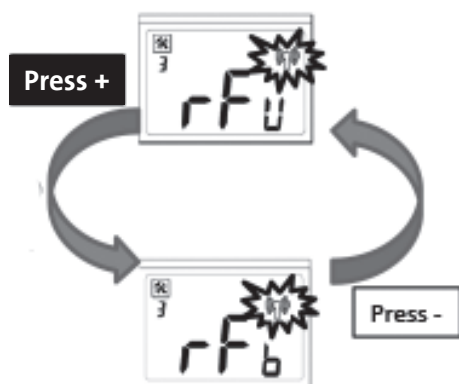

- Dans ce menu, appuyez sur "-" pour sélectionner la communication unidirectionnelle et démarrer la transmission radio.
- **Appuyez sur "+" pour sélectionner la communication bidirectionnelle et démarrer la transmission radio.**

### IMPORTANT:

La communication bidirectionnelle "rFb" est utilisée seulement pour l'usage des produits avec la centrale de programmation tactile Touch E3.

Lorsque l'appairage entre la télécommande et la tablette tactile est réalisé, faire la même manipulation pour établir la communication entre le thermostat seul et la centrale de programmation Touch E3.

## 3. FONCTIONNEMENT

### LE THERMOSTAT DU RADIATEUR EST PRÉSENTÉ SUR LA PHOTO 2 :

- 2a : Interrupteur marche/arrêt.
- 2b : LED1, voyant de "chauffe".
- 2c : LED2, voyant de « limitation de la température de surface » et indicateur de communication radio.
- 2d : Touche « doigt ».

### LA TÉLÉCOMMANDE EST PRÉSENTÉE SUR LA PHOTO 3 :

- 3a : OK / bouton « Mode ».
- 3b : Droite / Gauche.
- 3c : Indicateur comportemental.
- 3d : Mode de fonctionnement.
- 3e : Pictogramme « menu installateur ».
- 3f : Numéro d'étape ou de sélection « menu installateur » .
- 3g : Verrouillage des touches.
- 3h : Indicateur de chauffe du radiateur.
- 3i : Indique que la température ambiante est affichée.
- 3j : Température ambiante / température de consigne.
- 3k : Indicateur de batterie faible.
- 3l : Indicateur de transmission de fréquence radio.

### GÉNÉRAL

Le thermostat de RF a un système de régulation autonome qui stocke des informations sur le fonctionnement (marche /veille) et la température recommandée dans sa mémoire.

Le stockage des dernières instructions reçues assure la régulation de température même si la commande à distance est hors tension ou en cas de piles usagées. En cas de coupure de courant, il n'est pas nécessaire d'appairer à nouveau les appareils.

Le radiateur ne doit être «mis en fonctionnement» (2a) que lorsqu'il a été correctement installé et fixé à la paroi. Le voyant LED1 (2b) est l'indicateur de fonctionnement du radiateur, celui-ci va s'allumer dans l'une des alternatives suivantes:

MODE	ÉTAT DU VOYANT RADIATEUR EN PAUSE	ÉTAT DU VOYANT RADIATEUR EN CHAUFFE
Éteint	Vert clignotant simple lent et éteint le reste du temps	Éteint
Confort	Vert fixe	Rouge fixe
Réduit	Vert clignotant	Rouge clignotant
Hors gel	Vert clignotant double lent et éteint le reste du temps	Rouge clignotant double lent et éteint le reste du temps
Fil pilote, -1°C	Vert clignotant	Rouge clignotant
Fil pilote, -2°C	Vert clignotant	Rouge clignotant

Si LED1 (2b) et LED2 (2c) clignotent lentement en vert de manière alternative, cela veut dire que le radiateur n'a pas été associée à un émetteur, suivez les instructions « Première étape et appairage ». Dans ce cas le radiateur est réglé par défaut à une consigne de 19°C et régle la pièce à cette température.

LED2 (2c) signifie que le radiateur est en limitation de température de surface (vert fixe) ou indicateur de communication radio (clignote lors de la communication) sinon éteint.

Éteint	La limitation de température de surface n'est pas activée.
Vert fixe	La limitation de la température de surface est activée.
Orange clignotant LED1 et LED2 alternativement	Erreur de communication radio.



**IMPORTANT:** Si votre thermostat est éteint, votre radiateur ne recevra pas les ordres de fonctionnement de l'émetteur RF.

## RÉGLAGE DE LA TEMPÉRATURE ET MODE DE FONCTIONNEMENT

Utilisez le bouton «OK» pour passer d'un mode à l'autre (appuyez successivement).

**REMARQUE :** Quel que soit le mode, l'émetteur affiche la température ambiante au bout de quelques secondes par défaut.



## MODE DE FONCTIONNEMENT EN TEMPÉRATURE DE CONFORT

Destiné à être utilisé quand les personnes sont présents ou susceptibles d'être présent dans la pièce. Appuyez sur les boutons +/- pour définir la température de confort, mais elle doit être supérieure à la température réduite. Si vous essayez de diminuer la température en dessous de la température réduite, le pictogramme  clignote pour vous avertir. La température ambiante  réapparaît après quelques secondes.

La température que vous avez sélectionnée est la température désirée dans la pièce et dans ce mode de fonctionnement. Vous devez attendre quelques heures pour que la température dans la pièce soit de nouveau stable. Lorsque vous réglez la température en mode confort, un carré apparaît à l'écran sous le vert / jaune orangé ou rouge. C'est un indicateur comportemental, si le carré est sous le vert : les températures désirées sont inférieures à 19 °C, jaune orangé entre 19,5 °C et 24 °C et rouge au-dessus de 24 °C.

Cet indicateur visuel permet à l'utilisateur d'être conscient du risque de consommation excessive d'énergie lors du réglage de la température de confort.

## MODE DE FONCTIONNEMENT EN TEMPÉRATURE RÉDUITE

Destiné à être utilisé quand les gens ne sont pas présents, ou peu probable d'être présent dans la pièce ou si vous désirez une température plus basse la nuit. Appuyez sur les boutons +/- pour définir la température réduite (limitée à 19°C), mais il doit être inférieur à la température de confort. Si vous essayez d'augmenter la température au-dessus de la température de confort, le pictogramme  clignote pour vous avertir. La température ambiante réapparaît après quelques secondes. La température que vous avez sélectionnée est la température désirée dans la pièce et dans ce mode de fonctionnement. Vous devez attendre quelques heures pour que la température  dans la pièce soit de nouveau stable.

## MODE DE FONCTIONNEMENT HORS GEL

Ce mode empêche l'installation de geler. Il permet une température minimale à conserver pendant une absence prolongée. Appuyez sur les boutons +/- pour définir la Température Hors Gel. La température de la pièce  réapparaît après quelques secondes.

## MODE DE FONCTIONNEMENT DE LA TEMPÉRATURE EN AUTOMATIQUE

L'émetteur envoie l'ordre de fonctionnement à suivre à tous les thermostats appairés avec lui.

1. Si le radiateur est appairé à une horloge RF 4 zones, le radiateur suivra ses ordres de fonctionnement.
2. Si le fil pilote du radiateur est connecté, il suivra les ordres de fonctionnement via fil pilote.

## DÉTECTION DE FENÊTRE OUVERTE

Lorsque le thermostat détecte une fenêtre ouverte, le radiateur sera temporairement en mode Hors gel pour revenir au mode de fonctionnement précédent après fermeture de la fenêtre.

## OPTION BASSE TEMPÉRATURE DE SURFACE

Si vous désirez que la température de surface du radiateur soit environ de 60 ° C, appuyez sur le bouton «doigt» (2d) 3 fois en moins de deux secondes, LED2 (2c) devrait commencer à clignoter en rouge et vert.

Vous êtes autorisé à enregistrer l'option de limitation de la surface en appuyant une nouvelle fois brièvement 3 fois sur le bouton «doigt» (2d). Attention : vous avez seulement 5 secondes pour enregistrer votre choix. Après que cette fonction est activée, le voyant LED2 (2c) est vert fixe. Si vous voulez revenir à la température de surface normale, il suffit de répéter la même opération.

**IMPORTANT :** Cela permettra de réduire la production de chaleur maximale avec environ un tiers. Doit être pris en considération pour les besoins de chauffage d'une pièce.

## 4. RÉGLAGES AVANCÉS

Pour entrer dans le menu «installateur», appuyez sur «+» et «-» en même temps pendant 5 sec. (à partir du mode ). Pour quitter le menu «installateur», appuyez sur «OK» à plusieurs reprises jusqu'à l'affichage «FIN» segment **9** et appuyez sur la touche «+».



### MENU INSTALLATEUR

1. Etalonnage de la sonde de température sur le radiateur.
2. Limitation de la température de la pièce.
3. Appairage entre l'émetteur et le thermostat.
4. Pas de changement possible, devrait être EXT. (indiqué EHT sur l'écran).

5. Etalonnage de la sonde de température dans l'émetteur.
6. Non utilisé.
7. Non utilisé.
8. La version du logiciel.
9. Fin (= revenir au mode  en appuyant sur «+» ou «-»).

### 1. ÉTALONNAGE DE LA SONDE DE TEMPÉRATURE SUR LE RADIATEUR

Une fonction d'étalonnage est disponible pour s'assurer que dans des conditions thermiques optimales, que la valeur désirée corresponde effectivement à la température ambiante mesurée dans la pièce. Toutefois, en fonction des conditions particulières de chaque installation et de chaque pièce : emplacement, puissance, volume, isolation, ... il pourrait y avoir un écart entre l'indication et la température mesurée.

Pour réaliser un ajustement, il est recommandé d'utiliser le mode confort , la température de la pièce devrait se stabiliser après une période de chauffe de 4 heures minimum. Puis mesurer la température vraiment atteinte et transférer cette différence de température dans le mode installateur .

1. Appuyez sur «+» et «-» en même temps pendant un certain temps, 5 sec. (à partir du mode Auto).
2. Placez-vous sur le segment «**1**» dont la valeur par défaut est 0,0 ° C.
3. Transférez la différence de température noté, (Exemple, vous avez réglé la température de confort à 20,0 ° C et vous mesurez 21,0 ° C dans la chambre, régler l'étalonnage à -1,0 ° C).
4. Validez en appuyant sur «OK».  
Pour revenir aux différents modes de fonctionnement, appuyez sur le bouton «OK» plusieurs fois jusqu'à ce que «End» # **9** s'affiche et appuyez sur le bouton «+».

### 2. LIMITATION DE TEMPÉRATURE DE LA PIÈCE

Pour limiter la température ambiante maximale, procédez comme suit en mode installateur.

1. Appuyez continuellement (5 sec.) «+» et «-» simultanément, (à partir mode .
2. Placez-vous sur le segment «**2**» qui indique une température de 30 ° C par défaut.
3. Modifiez la valeur en appuyant sur les boutons «+» ou «-».
4. Validez en appuyant sur «OK».  
Pour revenir aux différents modes de fonctionnement, appuyez sur le bouton «OK» plusieurs fois jusqu'à ce que «Fin» # **9** s'affiche et appuyez sur le bouton «+».

### 3. APPAIRAGE

Voir chapitre «Mise en service et appairage»

### 4. NON UTILISÉ

### 5. ÉTALONNAGE DE LA SONDE DE TEMPÉRATURE DE L'ÉMETTEUR

Si la température affichée sur l'émetteur pour une raison quelconque ne correspond pas à la mesure de température à partir de votre propre thermomètre (très bien calibrée), il est possible de calibrer l'émetteur. Pour étalonner la sonde de l'émetteur, procédez comme suit dans le mode installateur .

1. Appuyez continuellement «+» et «-» simultanément (5 sec.).
2. Placez-vous sur le segment «5» dont la valeur par défaut est «Non».
3. Modifier la valeur en appuyant sur les boutons «+» ou «-».
4. Validez en appuyant sur «OK», «Oui» sera affiché.

Si vous voulez supprimer votre étalonnage :

1. Placez-vous sur le segment «5», qui affiche «Oui».
2. Appuyez sur «+» et une valeur de température s'affiche.
3. Appuyez sur «+» et «-» dans le même temps, «Non» s'affiche.
4. Appuyez sur «OK» La version du logiciel s'affiche (à ne pas confondre avec une valeur de température).

Pour revenir aux différents modes de fonctionnement, appuyez sur le bouton «OK» plusieurs fois jusqu'à ce que «Fin» # 9 s'affiche et appuyer sur le bouton «+».

### 6. NON UTILISÉ

### 7. NON UTILISÉ

### 8. VERSION DU LOGICIEL

À titre informatif

### 9. RETOUR AU «MODE MENU»

L'émetteur affiche «End», appuyez sur «+» pour sortir du menu installateur et revenir au différents mode de fonctionnement.

### PARAMÈTRES USINE

Avec l'émetteur

- Retirer les piles et attendre plus de cinq minutes avant de les remettre.
- Appuyez sur le bouton «doigt» du thermostat pendant 20 s jusqu'à ce que les LED s'allument en rouge / vert. Relâchez le bouton et les deux LED clignotent lentement et alternativement.

## 5. ENTRETIEN, RÉPARATION ET ÉLIMINATION

**IMPORTANT:** Avant d'effectuer toute opération d'entretien, prendre soin d'éteindre l'appareil.

### NETTOYAGE

Pour garantir la longévité de votre appareil grâce à simple d'entretien, nous vous recommandons de suivre les conseils suivants :

- Pour nettoyer le corps chauffant, n'utilisez pas d'abrasif ou produit corrosif, de préférence, utiliser de l'eau chaude savonneuse.
- Pour le boîtier de régulation, utilisez un chiffon sec (pas de solvant).

### REPLACEMENT DES PILES DE LA TÉLÉCOMMANDE

- Quand le pictogramme « Piles faibles », vous devez changer les piles. Appuyez sur le clip qui se trouve sur la partie arrière de l'émetteur et pousser vers l'avant. Remplacer les piles par 2 piles alcalines LR03 AAA 1.5V.
- Vous avez 2 minutes pour changer les piles. Au-delà de cette période, si tous les segments s'allument au redémarrage, vous devrez reprogrammer de nouveau le thermostat (étalonnage, température de sécurité).

## 6. GARANTIE

Le produit est couvert par une garantie de 10 ans sauf pour les composants électriques et électroniques qui sont couverts par une garantie de 2 ans.

## 7. DONNÉES TECHNIQUES

Précision de la mesure de température : **0,1 ° C**

Précision de la température de régulation: **+/-0,15 ° C**

### PLAGE DE TEMPÉRATURE :

- Confort : 5° C à 30° C, doit être plus élevé que le réglage en mode réduit.  
Température inférieure à la température de sécurité.
- En réduit : 5° C - 19° C, doit être inférieure au réglage en mode confort
- Hors gel : 0,5 °C - 10 °C
- Étalonnage: -3 °C - 3 °C

### PROTECTION ÉLECTRIQUE :

- Thermostat : classe II - IP44
- Télécommande : classe III - IP31

### PILES (TÉLÉCOMMANDE) :

- 2 piles alcalines LR03 AAA 1.5V

Température (thermostat) de fonctionnement :

**-10 ° C à 50 ° C**

La température (thermostat) de stockage :

**-20 ° C à 50 ° C**

Hygrométrie :

**90 % maximum. à 25° C**

Fréquence de transmission du signal radio :

**868 Mhz**

Distance de transmission :

**30 m**



FR

### GESTION DES DÉCHETS DES ÉQUIPEMENTS ÉLECTRIQUES ET ÉLECTRONIQUES CONFORMÉMENT À LA DIRECTIVE DEEE (2002/96/EC)

Le pictogramme sur l'étiquette du produit signifie que l'équipement ne peut être jeté avec les autres déchets, qu'il fait l'objet d'une collecte sélective en vue de sa valorisation, réutilisation ou recyclage. En fin de vie, cet équipement devra être remis à un point de collecte approprié pour le traitement des déchets électriques et électroniques. En respectant ces principes et en ne jetant pas le produit dans les ordures ménagères, vous contribuerez à la préservation des ressources naturelles et à la protection de la santé humaine. Pour tous renseignements concernant les points de collecte, de traitement, de valorisation et de recyclage, veuillez prendre contact avec les autorités de votre commune ou le service de collectes des déchets, ou encore le magasin où vous avez acheté l'équipement. Ceci s'applique aux pays dans lesquels ladite directive est entrée en vigueur.

1

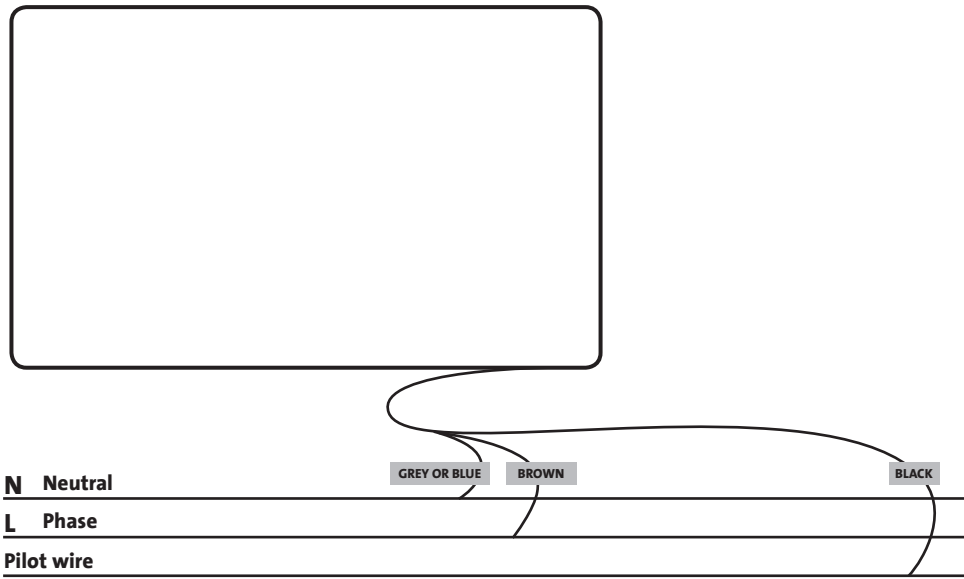

2

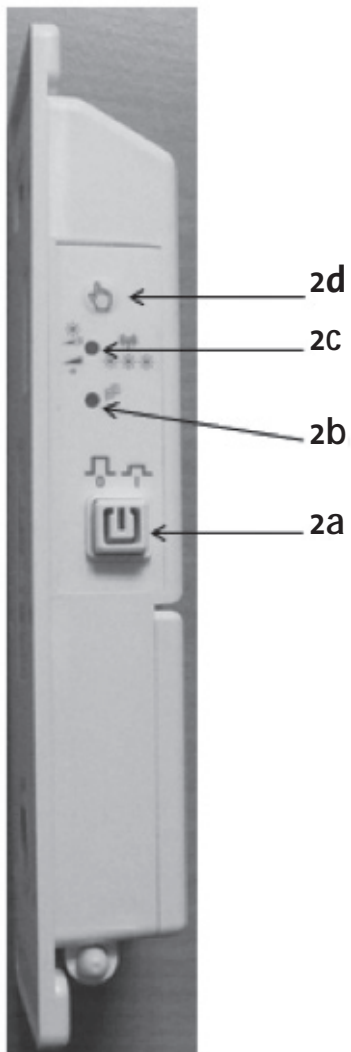

3

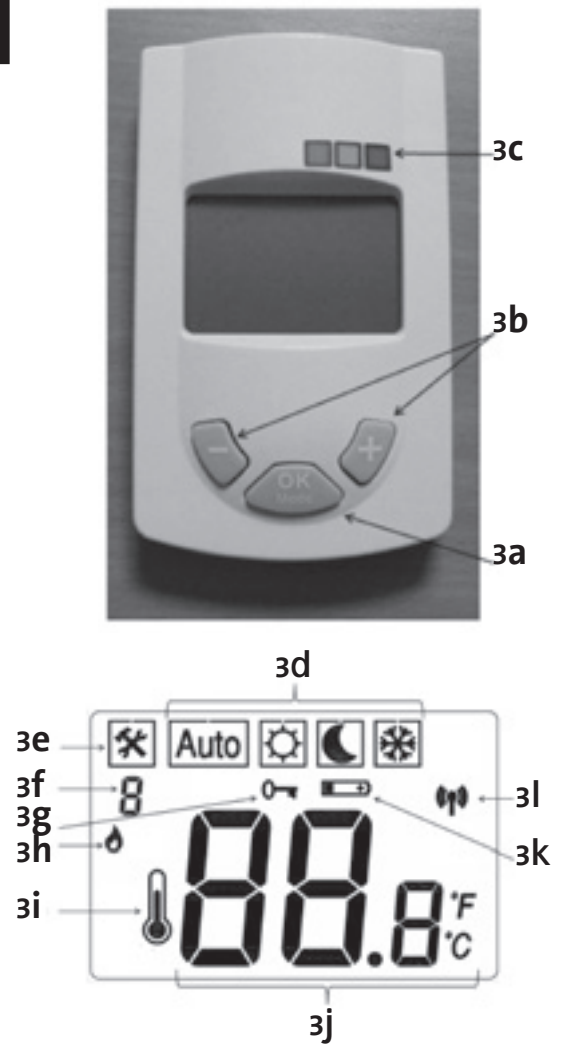

## 1. GENERAL INFORMATION

- This appliance is a sealed electric radiator designed for fixed wall-mounted installation.
- This appliance conforms to the standards EN 60 335-1 and EN 60 335-2-30.
- This appliance is class II and has a protection level IP44.
- This appliance complies with the European Directive 2004/108/EC (CE Marking on all appliances).
- This unit is supplied with a 3 core connection cable.
- This radiator is equipped with a radio frequency room thermostat (868 Mhz) which is designed to provide you with comfort and energy savings. It is intended to be controlled by a remote control. Its radio frequency operating mode allows it to control several radiators. It allows you to adjust room temperature directly or by using different user modes.

## 2. INSTALLATION

### POSITIONING

See separate instruction how to fit the radiator to the wall.

**IMPORTANT:** Thermostat must never rest on the ground. The thermostat must be set up away from water ejections, direct sunlight or any direct thermal disturbance such as a lamp, television, heating pipe, draft.

### ELECTRIC CONNECTION

- The electrical installation must comply with local or national regulations.
- The radiator must be connected to the electrical supply using the supply cable fitted to the unit.
- If the radiator is installed in a bathroom or shower room, it must be protected with a residual current device (RC D) with a rated residual current not exceeding 30 mA.
- The radiator should be connected by a suitable and qualified electrician. Please refer to the wiring diagram in picture 1 for the connection of the radiator.

### FIRST START UP AND PAIRING

- Remove the protection strips from the batteries of the Remote Control.

When starting up the Remote Control for the first time or during a long battery change (longer than 2 minutes), the appliance starts in **Auto** mode.

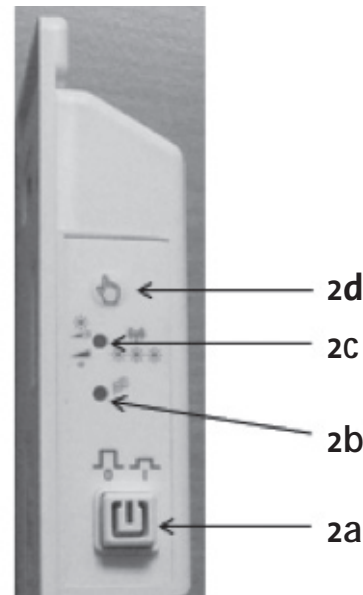

= REMOTE CONTROL

### TO ESTABLISH COMMUNICATION BETWEEN THE REMOTE CONTROL AND THE THERMOSTAT (PAIRING)

- On the thermostat

1. Push the button "finger" (2d). For the first 5 seconds, LED2 (2c) will blink fast orange. This is the signal to release the finger button and only LED2 (2c) will fast blink which means that the radiator is now in pairing mode:

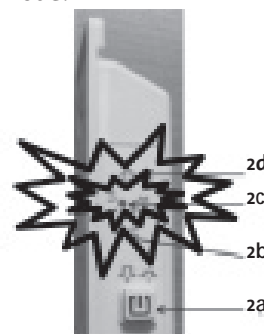

• On the remote control

2. Press buttons “+” and “-” simultaneously for 5 seconds (from the **Auto** mode) to access the installer mode
3. Press the “OK”, button of the transmitter until you position yourself on segment “3”, to display “rFu” and Radio frequency network transmission is flashing.

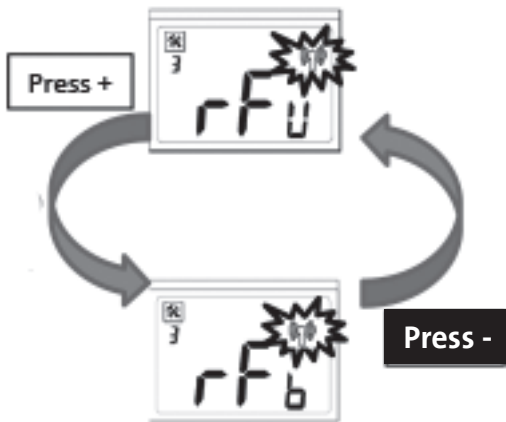

**In this menu press “-” to select Uni directional communication and start radio transmission.**

Press “+” to select Bi directional communication and start radio transmission.

**IMPORTANT:**

“rFb” is proposed only to be used when you have a Touch screen. Not possible to pair one remote control to several radiators

• On the thermostat

Wait a few seconds and if pairing is successful, LED2 (2c) will be off (on if radiator is set to have low max surface temperature) and LED1 (2b) will be either red/green steady/blinking depending on the mode sent by the digital display.

More than one radiator may be paired to one remote control.

• On the remote control:

4. Once all the receivers have been paired, press the “OK”, button of the transmitter until you position yourself on segment “9” to display a “End”, then press “+” or “-” to return to **Auto** mode.

**TO ESTABLISH COMMUNICATION BETWEEN THE THERMOSTAT ALONE AND THE E3 TOUCH SCREEN (PAIRING):**

• On the E3 Touch Screen:

1. Go to Installation menu of the E3 Touch screen.
2. Press on “Radio Pairing” then press on “Heating”
3. Choose your Room and confirm.
4. Then Press “to Radio Pairing.”

• On the thermostat

5. Push the button “finger” (2d). For the first 5 seconds, LED2 (2c) will blink fast orange. This is the signal to release the finger button and only LED2 (2c) will fast blink which means that the radiator is now in pairing mode:

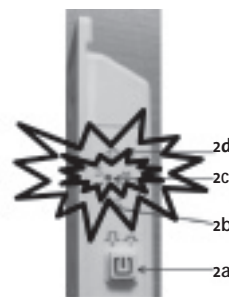

Wait a few seconds and if pairing is successful, LED2 (2c) will be off (on if radiator is set to have low max surface temperature) and LED1 (2b) will be either red/green steady/blinking depending on the mode sent by the digital display.

Communication between the Touch screen and the thermostat of the desired radiator is established.



### TO ESTABLISH COMMUNICATION BETWEEN THE REMOTE CONTROL, THE THERMOSTAT AND THE E3 TOUCH SCREEN (PAIRING):

#### • On the Touch Screen:

1. Go to Installation menu of the E3 Touch screen.
2. Press on “Radio Pairing” then press on “Heating”
3. Choose your Room and confirm.
4. Then Press “to Radio Pairing”.

**NOTE!** When you pair a remote control to a room, you must pair the remote control first and then you may pair thermostats.

#### • On the remote control:

1. Press buttons “+” and “-” simultaneously for 5 seconds (from the **Auto** mode) to access the installer mode
2. Press the “OK”, button of the transmitter until you position yourself on segment “3”, to display “rFb” and Radio frequency network transmission is flashing.

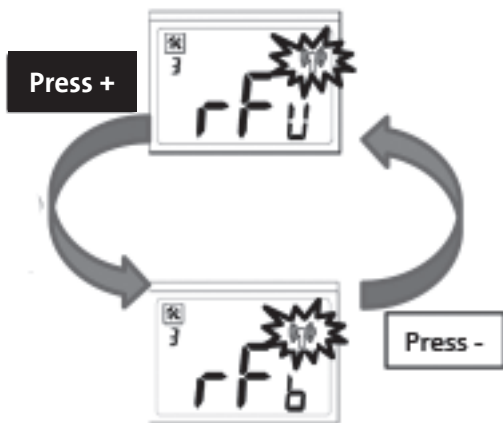

In this menu press “-” to select Uni directional communication) or “rFb” (Bi directional communication).

**Press “+” to select Bi directional communication and start radio transmission.**

#### **IMPORTANT:**

“rFb” is proposed only to be used when you have a E3 Touch screen. Not possible to pair one remote control to several radiators.

When the pairing between the remote control and the Touch screen is done, do the same manipulation as To establish communication between the thermostat alone and the E3 Touch screen.

## 3. OPERATION

### THE RADIATOR’S THERMOSTAT IS SHOWN ON PICTURE 2:

- 2a: On/Off switch.
- 2b: LED1, heat emitting indicator.
- 2c: LED2, surface temperature limitation indicator and radio communication indicator.
- 2d: Push button

### THE REMOTE CONTROL IS SHOWN ON PICTURE 3:

- 3a: OK/Mode button.
- 3b: Right/Left button.
- 3c: Behaviour indicator.
- 3d: Operating mode.
- 3e: Shown when installer menu active.
- 3f: Installer menu level.
- 3g: Key board lock.
- 3h: Radiator heating indicator.
- 3i: Indicates that the Room temperature is shown.
- 3j: Room temperature/Set temperature.
- 3k: Low battery indicator.
- 3l: Radio frequency transmission indicator.

#### **GENERAL**

The RF thermostat has an autonomous regulating system that stores information about the working (on/standby) and recommended temperature in the memory. Storing the latest instructions received ensures the regulation even if the remote control is turned off or in the event of worn out batteries.

In the event of a power cut, it is not necessary to pair up the appliances again. Likewise, the thermostats will retain the last operating modes received when switched on. Modifying the instructions will be effective during the next sending of the remote control.

The radiator should only be switched “on” (2a) when it is correctly installed and secured to the wall brackets. LED1 (2b) is the heat emitting indicator and it will shine in one of the below alternatives:

MODE	ELECTRIC HEATING PAUSED BY THERMOSTAT	ELECTRIC HEATING ON BY THERMOSTAT
Off	Off	Off
Comfort	Green steady light	Red steady light
Reduced	Green blinking light	Red blinking light
Anti-freeze	Green double blinking light	Red double blinking light
Pilot wire, -1°C	Green double blinking light	Green/red double blinking light
Pilot wire, -2°C	Green double slowly blinking light	Green/red double slowly blinking light

If LED1 (2b) and LED2 (2c) blink slowly green alternatively, the radiator has not been paired to a Remote Control, go to “First Start Up and Pairing”.

LED2 (2c) is the surface temperature limitation indicator and radio communication indicator (blinking when communicating) and it should be either off or shining green continually.

Off	Surface temp limitation is off.
Green steady light	Surface temp limitation is on.
Orange blinking light	RF communication error

**IMPORTANT:** If your thermostat is turned off, your radiator will not receive commands from the RF remote control.



### TEMPERATURE SETTING AND DESCRIPTION OF THERMOSTAT MODES

Use the “OK” button to go from one mode to another (press successively).

**NOTE:** Whatever the mode, the remote control displays the room temperature after a few seconds by default.

#### OPERATING MODE IN COMFORT TEMPERATURE

Intended to be used when people are present or likely to be present in the room. Press buttons +/- to define the comfort temperature, but it must be higher than the reduced temperature. If you try to decrease the tempera-



ture below the reduced temperature, the  will flash. The room temperature  reappears after a few seconds.

The temperature that you define is the desired temperature in the room in this mode. You must wait for a few hours for the temperature in the room to become stable.

When you set the temperature in the comfort mode, squares will appear in the display below the green/yellow/red squares. This is a behaviour indicator and it will show green for temperatures below 19°C, yellow between 19,5°C and 24°C and red above 24°C.

This visual indicator allows the user to be aware of the risk of excessive energy consumption when setting the comfort temperature.

#### OPERATING MODE IN REDUCED TEMPERATURE

Intended to be used when people are not present, not likely to be present in the room or if you desire a lower temperature at night. Press buttons +/- to define the reduced temperature (limited to 19°C), but it must be lower than the comfort temperature. If you try to increase the temperature above the comfort temperature, the  will flash. The room temperature  reappears after a few seconds.

The temperature that you define is the desired temperature in the room in this mode. You must wait for a few hours for the temperature in the room to become stable.

#### OPERATING MODE IN ANTI FREEZE

This mode prevents the installation from freezing. It allows a minimum temperature to be preserved during a prolonged absence. Press buttons +/- to define the Anti-freeze temperature. The room temperature  reappears after a few seconds.

#### OPERATING MODE IN AUTO TEMPERATURE

The Remote control sends the command to follow the external night reduction to all thermostats paired with it.

1. If the radiator also is paired to Tempco RF clock, the radiator will follow its commands.
2. If the radiator's control wire is connected, it will follow the received commands.
  - > The radiator will follow the Pilot wire commands.

### OPEN WINDOW DETECTION

When the thermostat detects an open window, the radiator will temporarily go down to anti-freeze mode and then return to the previous set mode.

### LOW SURFACE TEMPERATURE OPTION

If you desire to maximize the radiator's surface temperature to about 60°C, press the "finger" button (2d) 3 times in less than 2 seconds, LED2 (2c) should start to fast blinking red and green. You are allowed to save the surface limitation option by pressing quickly once again 3 times the "finger" button (2d). Pay attention you only have 5 seconds to save your choice. After that limitation is activated and LED2 (2c) is green steady.

If you want to go back to normal surface temperature, then just repeat the same procedure.

**IMPORTANT:** This will reduce the maximum heat output with about 1/3. Must be taken in consideration when for the heat for the room is calculated.

## 4. ADVANCED SETTINGS



To enter the tool menu, press "+" and "-" at the same time for a while, 5 sec. (from **Auto** mode). To leave the tool menu, press "OK" several times until it is displayed "End" #9 and then press "+".

### TOOL MENU

1. Calibration of temperature sensor on the radiator.
2. Room temperature limitation
3. Pairing Remote control and Thermostat
4. Do not change, should be EXT (shown EHT in display).
5. Calibration of the temperature sensor in the remote control
6. Not used
7. Not used
8. Software version
9. End (= return to **Auto** by pressing "+" or "-")

### 1. CALIBRATION OF TEMPERATURE SETTING ON THE RADIATOR

A calibration function is available to ensure that in optimum thermal conditions the instructions effectively correspond to the room temperature measured in the room. However, depending on the particular conditions of each installation and each room: location, power/volume, insulation... there could be a gap between the indication and the temperature measured.

When first starting up adjust your recommended temperature in  comfort mode, then let your installation adjust itself for a minimum of 4 hours. Then measure the temperature really achieved and transfer this difference in temperature to the  installer mode.

1. Press "+" and "-" at the same time for a while, 5 sec. (from **Auto** mode)
2. Position yourself on the "1" segment whose default value is 0.0 °C
3. Transfer the difference in temperature noted, (Example, you have set the comfort temperature to 20,0°C and you measure 21,0°C in the room, set calibration to -1,0°C)
4. Validate by pressing on "OK".

To return to the different operating modes, press "OK" button a few times until "End" #9 is displayed and then press "+" button.

### 2. ROOM TEMPERATURE LIMITATION

To limit the maximum room temperature that will be possible to set, proceed as follows in  installer mode.

1. Continually press (5 sec.) "+" and "-" simultaneously, (from **Auto** mode)
2. Position yourself on segment "2" whose default value is 30°C.
3. Modify the value by pressing buttons "+" or "-"
4. Validate by pressing on "OK".

To return to the different operating modes, press "OK" button a few times until "End" #9 is displayed and then press "+" button.

### 3. PAIRING

See chapter "First start up and pairing".

### 4. FUNCTION NOT IN USE

Do not change, should be EXT (shown EHT in display).

### 5. CALIBRATION OF THE TEMPERATURE SENSOR IN THE REMOTE CONTROL

If the temperature displayed on the remote control for any reason does not correspond to the temperature measurement from your own (very well calibrated) thermometer, it is possible to calibrate the remote control.

To calibrate the sensor in the remote control, proceed as follows in  installer mode

1. Continually press (5 sec.) "+" and "-" simultaneously, (from  mode)
2. Position yourself on segment "5" whose default value is "No"
3. Modify the value by pressing buttons "+" or "-"
4. Validate by pressing on "OK", "Yes" will be displayed .

If you want to delete your calibration:

1. Position yourself on segment "5" which is displaying "Yes"
2. Press "+" and a temperature value will be displayed.
3. Press "+" and "-" at the same time, "No" will be displayed
4. Press "OK" Software version will be displayed (not to be confused with a temperature value)

To return to the different operating modes, press "OK" button a few times until "End" #9 is displayed and the press "+" button.

### 6. NOT IN USE

### 7. NOT IN USE

### 8. SOFTWARE VERSION

Only for information

### 9. RETURN TO "MODE MENU"

The remote control displays "End", press "+" to quite the tool menu and enter the mode menu.

### FACTORY RESET

Remote Control

- Take out the batteries and wait more than 5 minutes before you put them back in.
- Press the finger button on the thermostat for 20 s until both LED turn steady red/green. Release the button and the two LED should start blink slowly and alternatively.

## 5. MAINTENANCE, REPAIR AND DISPOSAL

**IMPORTANT:** Before carrying out any maintenance, take care to turn off the appliance.

### CLEANING

To guarantee the longevity of your appliance through simple maintenance, we recommend you follow the following advice:

- To clean the radiator body, do not use an abrasive or corrosive product, preferably use warm soapy water.
- For the body of the regulation box, use a dry cloth (no solvent).

### REPLACING THE REMOTE CONTROL BATTERIES

- When the light for batteries running low comes on, you must change the batteries. Press on the clip on the bottom part and pull on the front. Replace the batteries with 2 brand new alkaline LR03 AAA 1.5V batteries.
- You have up to 2 minutes to change the batteries. Beyond this time, if all the segments come on when starting up again, you will have to programme your thermostat again (calibration, safety temperature).

## 6. WARRANTY

The product is covered by a 10 years warranty except for the electrical and electronic components that are covered by a 2 years warranty.

## 7. TECHNICAL DATA

Accuracy of the temp. measure: **0.1°C**

Accuracy of the regulation temp: **+/- 0,15°C**

### TEMPERATURE RANGE:

- In comfort: 5°C - 30°C, must be higher than reduced temp and lower than safety temp.
- In reduced: 5°C - 19°C, must be lower than comfort temp
- In Anti-Freeze: 0.5°C - 10°C
- Calibration: -3°C - 3°C

### ELECTRICAL PROTECTION:

- Thermostat: Class II - IP44
- Remote control: Class III - IP31

### BATTERIES (REMOTE CONTROL):

- 2x LR03 AAA 1.5V Alkaline batteries

Working temperature (thermostat): **-10°C to 50°C**

Storage temperature (thermostat): **-20°C to 50°C**

Hygrometry: **90% max. to 25°C**

Transmission frequency of signal radio: **868 MHz**

Transmission distance, thermostat towards thermostat: **30 m**



### **GB** WASTE DISPOSAL ACCORDING TO WEEE DIRECTIVE (2002/96/EC)

Waste disposal according to the WEEE Directive (2002/96/EC). The symbol on the product label indicates that the product may not be handled as domestic waste, but must be sorted separately. When it reaches the end of its useful life, it shall be returned to a collection facility for electrical and electronic products. By returning the product, you will help to prevent possible negative effects on the environment and health to which the product can contribute if it is disposed of as ordinary domestic waste. For information about recycling and collection facilities, you should contact your local authority/municipality or refuse collection service or the business from which you purchased the product. Applicable to countries where this Directive has been adopted.

1

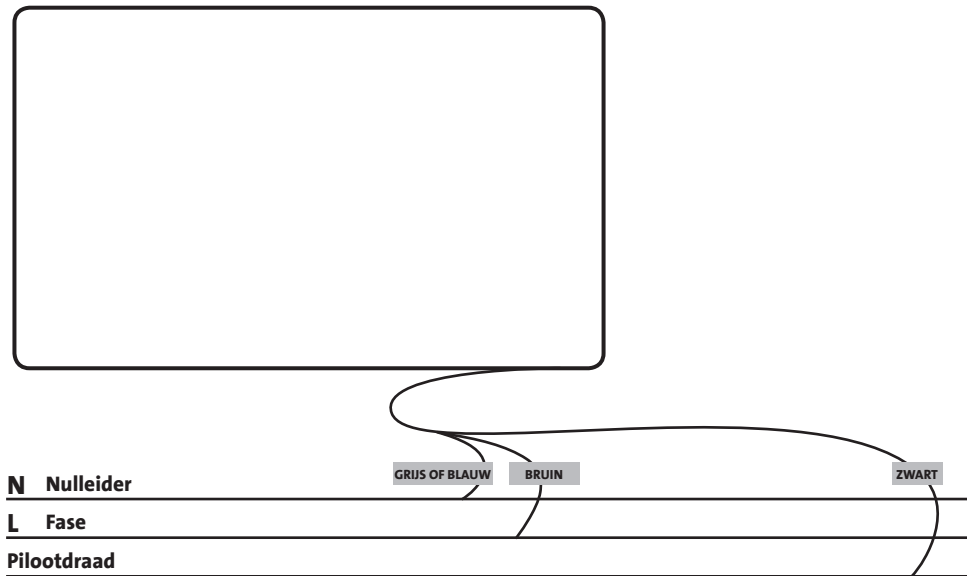

2

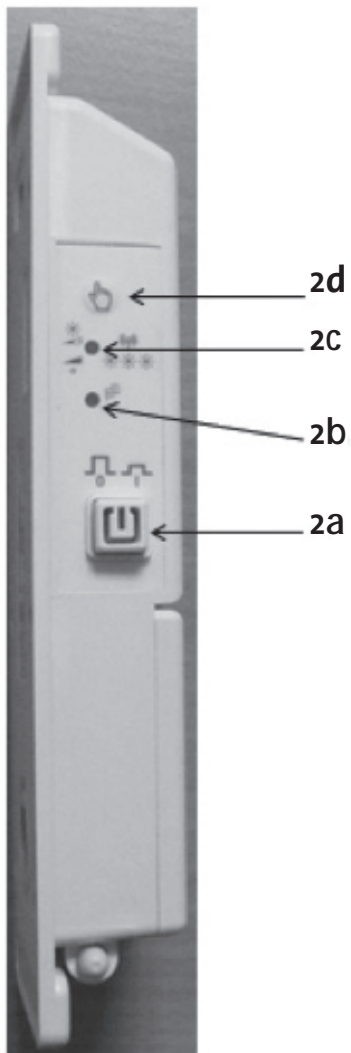

3

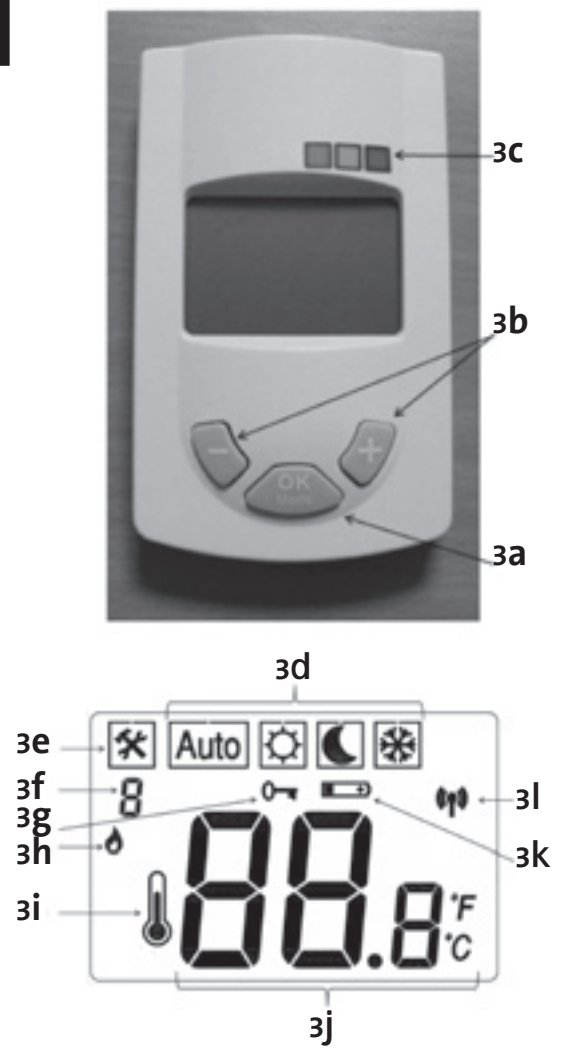

## 1. ALGEMENE INFORMATIE

- Dit toestel is een afgesloten elektrische radiator, ontworpen om vast aan een wand te installeren.
- Dit toestel voldoet aan de normen EN 60 335-1 en EN 60 335-2-30.
- Dit toestel is Klasse II en spatwaterbestendig niveau IP44.
- Dit toestel voldoet aan de Europese richtlijn 2004/108/EG (CE-markering op alle toestellen).
- Deze unit wordt geleverd met een 3-aderige voedingskabel.
- Deze radiator is uitgerust met een radiogestuurde kamerthermostaat (868 Mhz) die ontworpen werd om u comfort en energiebesparing te bieden. Hij is bestemd om te worden gecontroleerd met een afstandsbediening. Zijn radiogestuurde bediening laat toe meerdere radiatoren te controleren. De afstandsbediening laat toe de kamertemperatuur rechtstreeks of via verschillende gebruikersmodi te regelen.

## 2. INSTALLATIE

### POSITIONERING

Zie afzonderlijke instructies voor de bevestiging van de radiator aan de wand.

**BELANGRIJK:** De thermostaat mag nooit op de vloer rusten. De thermostaat mag niet worden opgesteld in de buurt van watersproeiers, rechtstreeks zonlicht of iedere andere rechtstreekse thermische stoorfactor, zoals een lamp, televisie, verwarmingsleiding, tocht.

### ELEKTRISCHE AANSLUITING

- De elektrische installatie moet voldoen aan de lokale en de nationale regelgeving.
- De radiator moet aan het elektriciteitsnet worden aangesloten met de netkabel die bij de eenheid wordt geleverd.
- Indien de radiator geplaatst wordt in een bad- of douchekamer, moet deze worden beveiligd met een differentieelschakelaar (RCD) met een nominale verliesstroom van maximaal 30 mA.
- De radiator moet worden aangesloten door een

gekwalificeerde elektriciens. Voor de aansluiting van de radiator verwijzen we naar het bekabelingsschema fig. 1.

### EERSTE OPSTART EN KOPPELING

- Verwijder de beveiligingsstrips van de batterijen van de afstandsbediening.

Wanneer de afstandsbediening voor het eerst of na een lange batterijverwisseling (langer dan 2 minuten) wordt opgestart, start deze in **Auto** modus.

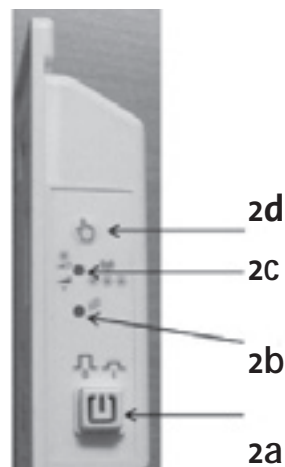

= AFSTANDSBEDIENING

### OM DE COMMUNICATIE TUSSEN DE AFSTANDSBEDIENING EN DE THERMOSTAAT TOT STAND TE BRENGEN (KOPPELING)

- Op de thermostaat

1. Druk op de knop "vinger" (2d). Tijdens de eerste 5 sec. zal led 2 (2c) snel oranje knipperen. Dit is het sein om de knop "vinger" los te laten. Alleen led 2 (2c) knippert snel, hetgeen betekent dat de radiator zich nu in modus koppeling bevindt:

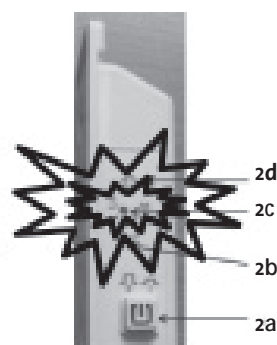

• Op de afstandsbediening:

2. Druk de knoppen “+” en “-” gelijktijdig in gedurende 5 seconden (vanuit de **Auto** modus) om toegang te krijgen tot de installatiemodus.
3. Druk op de “OK” knop van de zender tot u gepositioneerd bent op segment “3”, tot “rFu” op de display komt en de radiocommunicatie.

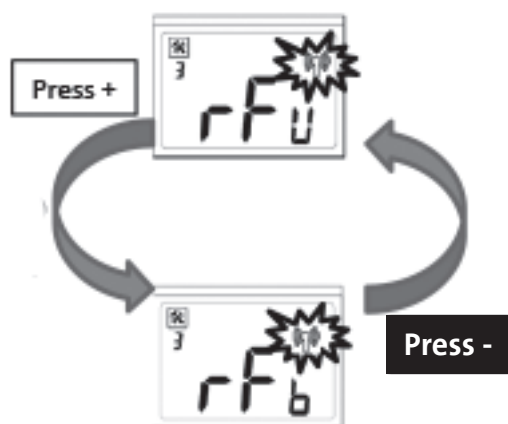

**Druk in dit menu “-” om éénrichtingscommunicatie (rFu) te kiezen of “rFb” voor tweerichtingscommunicatie.**

Druk “+” om de tweerichtingscommunicatie (rFb) te selecteren en de radiotransmissie te starten.

**BELANGRIJK:**

“rFb” kan alleen gebruikt worden als u een touchscreen hebt. Het is niet mogelijk met 1 bediening diverse radiatoren aan te sturen.

• Op de thermostaat

Wacht enkele seconden, en als de koppeling geslaagd is, zal led 2 (2c) uit zijn (aan als de radiator afgesteld is op lage max. oppervlaktetemperatuur) en led 1 (2b) zal ofwel rood/groen, ofwel branden/knipperen, afhankelijk van de modus, gestuurd door het digitale display.

Er kunnen meerdere radiatoren gekoppeld worden aan de afstandsbediening.

• Op de afstandsbediening:

4. Als alle ontvangers gekoppeld zijn, de “OK”, knop van de zender indrukken tot u gepositioneerd bent op segment “9” met “Einde”, op de display, druk vervolgens op “+” of “-” om terug te keren naar **Auto** modus.

**OM DE COMMUNICATIE TUSSEN DE THERMOSTAAT ALLEEN EN HET TOUCHSCREEN E3 TOT STAND TE BRENGEN (KOPPELING):**

• Op het touchscreen E3:

1. Ga naar het installatiemenu van het touchscreen E3.
2. Druk op “Radiokoppeling” en druk vervolgens op “Verwarming”.
3. Kies de kamer en bevestig.
4. Druk daarna op “naar radiokoppeling”.

• Op de thermostaat

5. Druk op de knop “vinger” (2d). Tijdens de eerste 5 sec. zal led 2 (2c) snel oranje knipperen. Dit is het sein om de knop “vinger” los te laten. Alleen led 2 (2c) knippert snel, hetgeen betekent dat de radiator zich nu in modus koppeling bevindt:

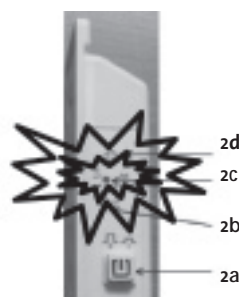

Wacht enkele seconden, en als de koppeling geslaagd is, zal led 2 (2c) uit zijn (aan als de radiator afgesteld is op lage max. oppervlaktetemperatuur) en led 1 (2b) zal ofwel rood/groen, ofwel branden/knipperen, afhankelijk van de modus, gestuurd door het digitale display.

De communicatie tussen het touchscreen en de thermostaat van de gewenste radiator is tot stand gebracht.



### OM DE COMMUNICATIE TUSSEN DE AFSTANDSBEDIENING, DE THERMOSTAAT EN HET TOUCHSCREEN E3 TOT STAND TE BRENGEN (KOPPELING):

• Op het touchscreen E3

1. Ga naar het installatiemenu van het touchscreen E3.
2. Druk op “Radiokoppeling” en druk vervolgens op “Verwarming”.
3. Kies de kamer en bevestig.
4. Druk daarna op “naar radiokoppeling”.

**OPMERKING!** Wanneer u een afstandsbediening koppelt aan een kamer, moet u eerst de afstandsbediening koppelen en daarna kunt u thermostaten koppelen.

• Op de afstandsbediening:

1. Druk de knoppen “+” en “-” gelijktijdig in gedurende 5 seconden (vanuit de **Auto** modus) om toegang te krijgen tot de installatiemodus.
2. Druk op de “OK” knop van de zender tot u gepositioneerd bent op segment “3”, tot “rFb” op de display komt en de radiocommunicatie oplicht.

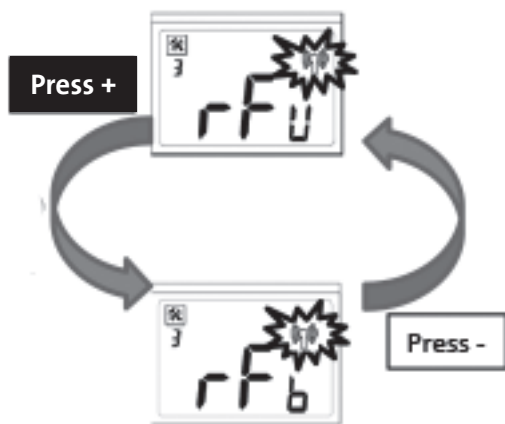

Druk in dit menu “-” om éénrichtingscommunicatie (rFu) te kiezen of “rFb” voor tweerichtingscommunicatie.

**Druk “+” om de tweerichtingscommunicatie (rFb) te selecteren en de radiotransmissie te starten.**

#### **BELANGRIJK:**

“rFb” kan alleen gebruikt worden als u een touchscreen E3 hebt. Het is niet mogelijk met 1 bediening diverse radiatoren aan te sturen.

Als de koppeling tussen de afstandsbediening en het touchscreen klaar is, volg dan dezelfde werkwijze als om de communicatie tussen de thermostaat alleen en het touchscreen E3 tot stand te brengen.

## 3. BEDIENING

### DE THERMOSTAAT VAN DE RADIATOR WORDT WEERGE-GEVEN OP FIGUUR 2:

- 2a: Aan/Uit schakelaar
- 2b: LED1, indicator warmte-afgave
- 2c: LED2, indicator beperking oppervlakte-temperatuur en radiocommunicatie indicator
- 2d: Drukknop

### DE AFSTANDSBEDIENING WORDT WEERGEGEVEN OP FIGUUR 3:

- 3a: Knop OK/Modus
- 3b: Knop Rechts/Links
- 3c: Indicator verloop
- 3d: Bedrijfsmodus
- 3e: Wordt getoond als het installatiemenu actief is
- 3f: Niveau installatiemenu
- 3g: Vergrendeling toetsenbord
- 3h: Indicator warmte radiator
- 3i: Duidt aan dat de kamertemperatuur getoond wordt
- 3j: Kamertemperatuur / Ingestelde temperatuur
- 3k: Indicator batterij bijna leeg
- 3l: Indicator radiofrequentie van het zenden

#### **ALGEMEEN**

De RF-thermostaat beschikt over een autonoom regelsysteem dat informatie in het geheugen opslaat betreffende de werking (aan/standby) en de aanbevolen temperatuur. Door de laatst ontvangen instructies op te slaan, is de regeling verzekerd, zelfs als de afstands-bediening uitgeschakeld is of als de batterijen leeg zijn.

In geval van stroomonderbreking is het niet nodig de toestellen opnieuw te koppelen. De thermostaten zullen eveneens de laatst ontvangen bedieningsmodi toepassen wanneer ze worden ingeschakeld. Wijzigingen van de instructies zullen effectief zijn bij de volgende besturing van de afstandsbediening.

De radiator mag pas “aan” (2a) gezet worden wanneer deze op de juiste wijze is geïnstalleerd en aan de muurbeugels is bevestigd. Led 1 (2b) is de indicator van de warmte-afgave. Deze zal oplichten in één van onderstaande alternatieven:

MODUS	ELEKTRISCHE VERWARMING GEPAUSEERD DOOR DE THERMOSTAAT	ELEKTRISCHE VERWARMING AAN DOOR DE THERMOSTAAT
Uit	Uit	Uit
Comfort	Vast groen licht	Vast rood licht
Verlaagd	Knipperend groen licht	Knipperend rood licht
Vorstvrij	Dubbel knipperend groen licht	Dubbel knipperend rood licht
Pilootdraad, -1 °C	Dubbel knipperend groen licht	Dubbel knipperend groen/ rood licht
Pilootdraad, -2°C	Dubbel traag knipperend groen licht	Dubbel traag knipperend groen/rood licht

Als led 1 (2b) en led 2 (2c) afwisselend traag groen knipperen, werd de radiator niet gekoppeld aan een afstandsbediening, ga naar “Eerste opstart en koppeling”.

Led 2 (2c) is de indicator van de beperking van de oppervlaktetemperatuur en de indicator van de radiocommunicatie (knippert tijdens communicatie) en deze moet ofwel gedoofd, ofwel vast groen lichtend zijn.

Uit	Beperking van de oppervlaktetemperatuur staat uit.
Vast groen licht	Beperking van de oppervlaktetemperatuur staat aan.
Knipperend oranje licht	RF communicatiefout

**BELANGRIJK:** Als de thermostaat uit staat, zal de radiator geen bevelen ontvangen van de RF afstandsbediening.

### INSTELLING VAN DE TEMPERAATUUR EN BESCHRIJVING VAN DE MODI VAN DE THERMOSTAAT

Gebruik de “OK” toets om van de ene naar de andere modus te gaan (achtereenvolgens indrukken).

**OPMERKING:** In alle modi toont de display van de afstandsbediening na enkele seconden standaard de kamertemperatuur.

#### BEDRIJFSMODUS COMFORTTEMPERATUUR



Bedoeld voor gebruik wanneer personen aanwezig of vermoedelijk aanwezig zijn in de kamer. Druk op de knoppen +/- om de comforttemperatuur vast te leggen. Deze moet hoger zijn dan de verlaagde temperatuur. Als u probeert de temperatuur te verlagen tot onder de verlaagde temperatuur, zal de  oplichten. De kamertemperatuur 

verschijnt opnieuw na enkele seconden.

De temperatuur die u vastlegt in deze modus is de gewenste kamertemperatuur. U moet enkele uren wachten tot de temperatuur in de kamer stabiel wordt. Als u de temperatuur instelt in de comfortmodus, zullen op de display vierkanten verschijnen onder de groene/gele/rode vierkanten. Dit is een indicator van het verloop. Hij kleurt groen voor temperaturen beneden 19 °C, geel tussen 19,5 °C en 24 °C en rood boven 24 °C.

Deze visuele indicator helpt de gebruiker bij de inschatting van het risico op overdreven energieverbruik bij de bepaling van de comforttemperatuur.

#### BEDRIJFSMODUS VERLAAGDE TEMPERATUUR

Bedoeld voor gebruik wanneer personen niet aanwezig of vermoedelijk niet aanwezig zijn in de kamer, of als u 's nachts een lagere temperatuur wenst. Druk op de knoppen +/- om de verlaagde temperatuur (beperkt tot 19 °C) vast te leggen. Deze moet lager zijn dan de comforttemperatuur. Als u probeert de temperatuur te verhogen tot boven de comforttemperatuur, zal de  oplichten. De kamertemperatuur  verschijnt opnieuw na enkele seconden.

De temperatuur die u vastlegt in deze modus is de gewenste kamertemperatuur. U moet enkele uren wachten tot de temperatuur in de kamer stabiel wordt.

#### BEDRIJFSMODUS VORSTVRIJ

Deze modus voorkomt bevriezing van de installatie. Hiermee kan een minimumtemperatuur behouden blijven gedurende een langdurige afwezigheid. Druk op de knoppen +/- om de vorstvrije temperatuur vast te leggen.  De kamertemperatuur verschijnt opnieuw na enkele seconden.

#### BEDRIJFSMODUS AUTO TEMPERATUUR

De afstandsbediening stuurt een bevel om de externe nachtreductie te volgen, naar alle thermostaten die ermee gekoppeld zijn.

1. Als de radiator ook gekoppeld is met Tempco RF klok, zal de radiator de bevelen van de klok opvolgen.
2. Als de controledraad van de radiator aangesloten is, zal hij de ontvangen bevelen opvolgen.

> De radiator zal de bevelen van de pilootdraad opvolgen.

### DETECTIE OPEN RAAM

Als de thermostaat een open raam detecteert, gaat de radiator tijdelijk over naar de vorstvrije modus, om later terug te keren naar de eerder ingestelde modus.

### OPTIE LAGE OPPERVLAKTETEMPERATUUR

Als u de temperatuur van de oppervlakte van de radiator wilt maximaliseren tot ongeveer 60 °C, druk dan 3 keer op de knop “vinger” (2d) in minder dan 2 seconden. Led 2 (2c) moet nu snel rood en groen knipperen. U kunt de optie “beperking oppervlakte” opslaan door opnieuw snel 3 keer de knop “vinger” (2d) in te drukken. Denk eraan dat u slechts over 5 seconden beschikt om uw keuze op te slaan. Daarna is de beperking geactiveerd en led 2 (2c) schijnt groen, vast. Als u wilt terugkeren naar normale oppervlaktetemperatuur, dient u dezelfde werkwijze opnieuw te herhalen.

**BELANGRIJK:** Hierdoor wordt de maximale warmte-afgave met ongeveer 1/3 gereduceerd. Hiermee moet rekening worden gehouden bij de berekening van de verwarming van de kamer.



## 4. GEAVANCEERDE INSTELLINGEN

Om toegang te krijgen tot het parametermenu, moet gelijktijdig worden gedrukt op “+” en “-” gedurende ongeveer 5 sec. (vanuit  modus). Om het parametermenu te verlaten, moet meerdere keren op “OK” gedrukt worden, tot “Einde” #9 op de display verschijnt, dan op “+” drukken.

### PARAMETERMENU L MENU

1. Kalibratie van de temperatuurvoeler op de radiator.
2. Kamertemperatuurbeperring
3. Koppeling afstandsbediening en thermostaat
4. Niet wijzigen, moet EXT zijn (display toont EHT).
5. Kalibratie van de temperatuurvoeler in de afstandsbediening
6. Niet in gebruik
7. Niet in gebruik
8. Softwareversie
9. Einde (= terug na  door druk op “+” of “-”)

### 1. KALIBRATIE VAN DE TEMPERAATUURINSTELLING OP DE RADIATOR

De kalibratiefunctie dient om te verzekeren dat, in optimale thermische condities, de instructies effectief overeenkomen met de kamertemperatuur, gemeten in de kamer. Echter, afhankelijk van de specifieke omstandigheden van iedere installatie en iedere kamer (locatie, vermogen/volume, isolatie ...) zou er een verschil kunnen zijn tussen de indicatie en de gemeten temperatuur. Wanneer bij de eerste opstart de aanbevolen temperatuur in  comfortmodus moet worden bijgesteld, dient u de installatie gedurende minstens 4 uur de tijd te geven om zichzelf bij te stellen. Meet vervolgens de temperatuur die werkelijk bereikt werd en voer het temperatuurverschil in in de  installatie modus.

1. Druk gelijktijdig op “+” en “-” gedurende ongeveer 5 sec. (vanuit  modus).
2. Positioneer u op het segment “1” waarvan de standaardwaarde 0.0 °C is.
3. Geef het verschil aan in genoteerde temperatuur, (Voorbeeld, u hebt de comforttemperatuur ingesteld op 20,0 °C en u meet 21,0 °C in de kamer. Plaats de kalibratie op -1,0 °C)
4. Valideer door te drukken op “OK”.

Om terug te keren naar de verschillende bedrijfsmodi, druk enkele keren op “OK” tot “Einde” #9 op de display verschijnt, dan op “+” drukken.

### 2. KAMERTEMPERATUURBEPERKING

Om de maximaal instelbare kamertemperatuur te beperken, gaat u als volgt te werk in de  installatiemodus.

1. Druk voortdurend (5 sec.) en gelijktijdig op “+” of “-” (vanuit  modus)
2. Positioneer u op segment “2”, waarvan de standaard waarde 30 °C bedraagt.
3. Wijzig de waarde door te drukken op de knoppen “+” of “-”
4. Valideer door te drukken op “OK”.

Om terug te keren naar de verschillende bedrijfsmodi, druk enkele keren op “OK” tot “Einde” #9 op de display verschijnt, dan op “+” drukken.

### 3. KOPPELING

Zie hoofdstuk “Eerste opstart en koppeling”

### 4. FUNCTIE NIET IN GEBRUIK

Niet wijzigen, moet EXT zijn (display toont EHT).

### 5. KALIBRATIE VAN DE TEMPERatuurVOELER IN DE AFSTANDSBEDIENING

Als de temperatuur, weergegeven op de afstandsbediening, voor om het even welke reden niet overeenkomt met de temperatuurmeting door uw eigen (zeer goed gekalibreerde) thermometer, is het mogelijk de afstandsbediening te kalibreren.

Om de voeler in de afstandsbediening te kalibreren, gaat u als volgt te werk in de  installatiemodus

1. Druk voortdurend (5 sec.) en gelijktijdig op “+” en “-” (vanuit  modus)
2. Positioneer u op segment “5”, waarvan de standaard waarde “Nee” is.
3. Wijzig de waarde door te drukken op de knoppen “+” of “-”
4. Valideer door te drukken op “OK”, “Ja” verschijnt op de display.

Als u uw kalibratie wenst te verwijderen:

1. Positioneer u op segment “5”, in de display verschijnt “Ja”
2. Druk op “+” en er wordt een temperatuurwaarde weergegeven.
3. Druk gelijktijdig op “+” en “-”, “Nee” wordt weergegeven
4. Druk op “OK” Softwareversie zal worden weergegeven (niet te verwarren met een temperatuurwaarde)

Om terug te keren naar de verschillende bedrijfsmodi, druk enkele keren op “OK” tot “Einde” #9 op de display verschijnt, dan op “+” drukken.

### 6. NIET IN GEBRUIK

### 7. NIET IN GEBRUIK

### 8. SOFTWAREVERSIE

Enkel als inlichting

### 9. TERUG NAAR “MODUSMENU”

De afstandsbediening geeft “Einde” weer, druk op “+” om het parametermenu te verlaten en naar het modusmenu te gaan.

### FABRIEKSINSTELLINGEN

Afstandsbediening

- Verwijder de batterijen en wacht langer dan 5 minuten voor u de batterijen terugplaatst.
- Druk op de knop “vinger” op de thermostaat gedurende 20 seconden tot de 2 leds vast rood/groen branden. Laat de knop los, de 2 leds moeten vervolgens traag en afwisselend knipperen.

## 5. ONDERHOUD, REPARATIES EN AFVALVERWIJDERING

**BELANGRIJK:** Koppel het toestel altijd eerst los van het stroomnet alvorens onderhoud te plegen.

### REINIGING

Om de levensduur van uw toestel te garanderen door eenvoudig onderhoud, raden wij u aan volgend advies te volgen:

- Gebruik geen schurende of bijtende schoonmaakmiddelen om de buitenkant van de radiator te reinigen. Gebruik liever warm water met zeep.
- Gebruik een droge doek voor de reiniging van de buitenkant van de regelbox (geen oplosmiddel of solvent).

### VERVANGING BATTERIJEN VAN DE AFSTANDSBEDIENING

- Wanneer het lampje voor de batterijen (bijna leeg) aangaat, moeten de batterijen worden vervangen. Druk op de clip op het bodemdeel en til het frontplaatje op. Vervang de batterijen door 2 gloednieuwe alkaline batterijen LR03 AAA 1.5V.
- U hebt 2 minuten tijd om de batterijen te vervangen. Voorbij deze tijd, als alle segmenten verschijnen wanneer u opnieuw opstart, zult u de thermostaat opnieuw moeten programmeren (kalibratie, veiligheidstemperatuur).

## 6. GARANTIE

Dit product is gedekt door een garantie van 10 jaar, met uitzondering van de elektrische en elektronische componenten, die gedekt zijn door een garantie van 2 jaar.

## 7. TECHNISCHE GEGEVENS

Nauwkeurigheid van de temperatuurmeting: **0,1 °C**

Nauwkeurigheid van de regeltemperatuur: **+/- 0,15 °C**

### TEMPERATURENREEKS:

- Comforttemperatuur: 5 °C - 30 °C, moet hoger zijn dan de verlaagde temperatuur en lager zijn dan de veiligheidstemperatuur.
- Verlaagde temperatuur: 5 °C - 19 °C, moet lager zijn dan de comforttemperatuur.
- Vorstvrije temperatuur: 0,5 °C - 10 °C
- Kalibratietemperatuur: -3 °C - 3 °C

### ELEKTRISCHE BEVEILIGING:

- Thermostaat: Klasse II - IP44
- Afstandsbediening: Klasse III - IP31

### BATTERIJEN (AFSTANDSBEDIENING):

- Alkaline batterijen 2x LR03 AAA 1.5 V

Bedrijfstemperatuur (thermostaat):

**-10 °C tot 50 °C**

Opgeslagen temperatuur (thermostaat):

**-20 °C tot 50 °C**

Hygrometrie:

**90 % max. tot 25 °C**

Communicatiefrequentie van het radiosignaal:

**868 MHz**

Communicatie-afstand, thermostaat tot thermostaat:

**30 m**



NL

### AFVALVERWIJDERING VOLGENS DE WEEE-RICHTLIJN (2002/96/EG)

Het symbool op het productlabel geeft aan dat het product niet mag worden verwerkt als huishoudelijk afval, maar afzonderlijk moet worden gesorteerd. Aan het einde van zijn levensduur dient het product te worden aangeboden bij een verzamelpunt voor elektrische en elektronische producten. Door het product in te leveren, voorkomt u mogelijke negatieve gevolgen voor het leefmilieu en de gezondheid waaraan het product zou kunnen bijdragen als het als gewoon huishoudelijk afval zou worden verwijderd. Voor meer informatie over recycling en verzamelpunten kunt u contact opnemen met de plaatselijke autoriteiten/gemeente, de vuilnisophaaldienst of met de leverancier bij wie u het product hebt gekocht. Geldt in landen waar deze richtlijn van toepassing is.





